

# Catálogo de productos

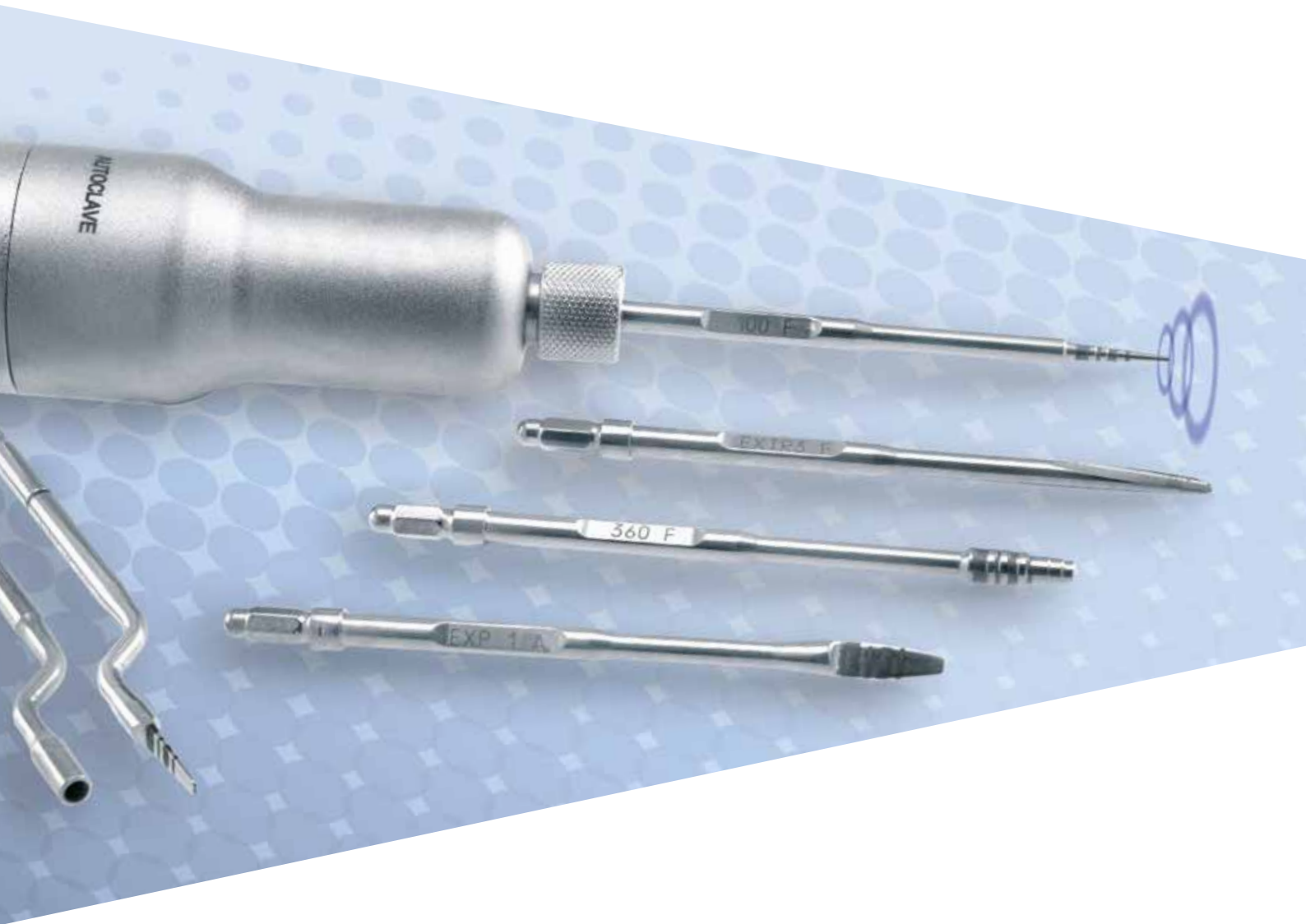



# Catálogo de productos



## Suturas

- Seda, sintéticas absorbibles y no absorbibles
- Silk
- Polimid
- Polisoft
- Polinyl
- Resorb
- Resorb Fast
- Monosoft

4  
4  
5  
6  
7  
7  
8  
8  
9



## Regeneración ósea y de tejidos

- KeraOs
- TiNET fm
- Bone Two
- New Bone

10  
10  
13  
17  
17



## Equipos quirúrgicos

- Magnetic Mallet
- Manípulo extractor de coronas
- Impla 6000
- Sirona 20:1
- Impla 7000
- Anthogyr Mont Blanc 20:1
- Dent Weld
- Ozone DTA
- Fox III
- Jazz
- Emundo

18  
18  
24  
26  
27  
28  
29  
30  
32  
34  
37  
38



## Instrumentos especiales

- Kit M.I.S.E. Evo
- D.B.E. System
- Plasma R
- Echo Plan
- PERI-SET
- Preparation drills
- Preparation and finishing drills for temporary bridges

40  
40  
43  
45  
47  
48  
52  
53



## CAD-CAM Echo

54



## Materiales para conservadora

- Sky Implant Onemix-Ed, Sky Implant Heavymix, Sky Implant Light
- Virage Dual
- Virage Plus
- Sun
- Reef Crown&Bridges

56  
56  
58  
58  
61  
62

# Suturas

## De seda, sintéticas absorbibles y no absorbibles

La gama de suturas de Sweden & Martina comprende una combinación de hilos naturales sintéticos absorbibles y no absorbibles y agujas cilíndricas cortantes y tapercut de varias longitudes.



## Agujas

Las agujas tradicionales de Sweden & Martina están fabricadas en acero quirúrgico inoxidable AISI 316. La serie 300 es una aliada ideal para las intervenciones en ámbito odontológico con un bajísimo riesgo de oxidación, elevada resistencia, extremada ductilidad y fácil penetración.

Sweden & Martina ha preparado además una gama reforzada, preferentemente para aguja de 1/2 círculo en el calibre 3.0 que se ha revelado muy útil para todas las intervenciones quirúrgicas cerca del periostio o en zonas difíciles.

Parte de la gama Sweden & Martina comprende agujas de serie 300, con un acero aún más resistente, y tratadas con un especial proceso de endurecimiento que hace la superficie "bruñida".

**La aguja "negra"** garantiza unos valores de resistencia mayores y una mejor penetrabilidad.

Además el bruñido superficial las hace fácilmente visibles también en zonas que sangran.

**Las agujas negras van montadas en hilos sintéticos no absorbibles: Polisoft, Polimid, Polinyl.**

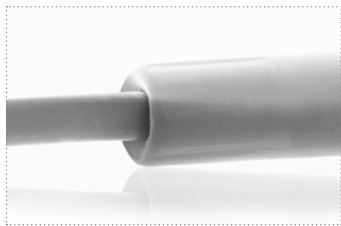

Cola de la aguja "de canal cerrado". Imagen al SEM

## Morfología atraumática

La atraumaticidad de las agujas Sweden & Martina se debe a la morfología específica de la cola de la aguja "en canal cerrado", a través del cual el hilo se une perfectamente con el centro de la aguja, reduciendo al máximo el "desnivel" entre el margen de la aguja y el principio del hilo.

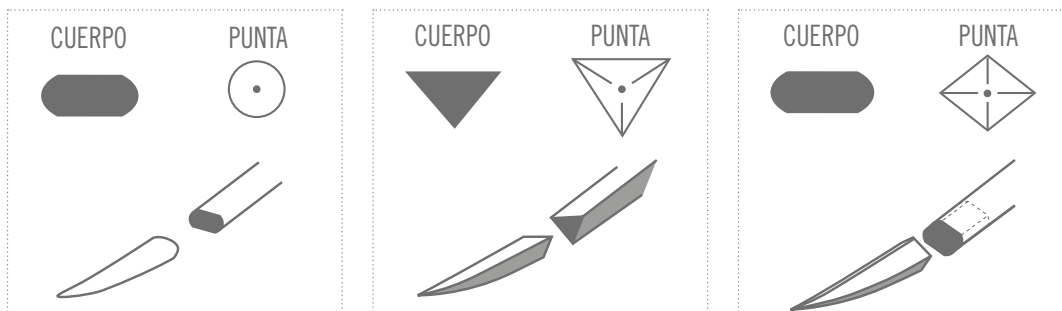

Aguja cilíndrica: cuerpo cilíndrico aplanado lateralmente, punta ahusada

Aguja cortante: cuerpo triangular, punta triangular cortante

Aguja tapercut: cuerpo cilíndrico con achatamiento lateral para facilitar el agarre. Punta cuadrangular para una mayor penetración

# Silk

## Sutura de trenzado sencillo en seda

Cobertura: membrana de silicona microfina.

### Características

Siliconado de la superficie

Altamente homogéneo

Extremadamente suave y manejable

Fácil de anudar

Color: negro.

Longitud: 60 cm.

Envase: 36 unidades.



código	código de aguja	tamaño de aguja	forma de aguja	calibre U.S.P.
<i>Punto de corte externo 3/8C</i> ▼				
<b>S-C3134</b>	C3	13,1	3/8C	4-0
<b>S-C3135</b>	C3	13,1	3/8C	5-0
<b>S-C3163</b>	C3	16,2	3/8C	3-0
<b>S-C3164</b>	C3	16,2	3/8C	4-0
<b>S-C3182</b>	C3	18,7	3/8C	2-0
<b>S-C3183</b>	C3	18,7	3/8C	3-0
<b>S-C3184</b>	C3	18,7	3/8C	4-0
<b>S-C3242</b>	C3	24,3	3/8C	2-0
<b>S-C3243</b>	C3	24,3	3/8C	3-0
<i>Punto de corte externo 1/2C</i> ▼				
<b>S-C1203</b>	C1	20	1/2C	3-0
<b>S-C1222</b>	C1	22,9	1/2C	2-0
<b>S-C1223</b>	C1	22,9	1/2C	3-0
<i>Cilíndrico 1/2C</i> ⊙				
<b>S-T1173</b>	T1	17,4	1/2C	3-0
<b>S-T1174</b>	T1	17,4	1/2C	4-0
<b>S-T1202</b>	T1	20	1/2C	2-0
<b>S-T1203</b>	T1	20	1/2C	3-0
<b>S-T1204</b>	T1	20	1/2C	4-0
<b>S-T1252</b>	T1	25,9	1/2C	2-0
<b>S-T1253</b>	T1	25,9	1/2C	3-0
<i>Tapercutting</i> ⊕				
<b>S-TP3173</b>	TP3	17	3/8C	3-0
<b>S-TP3174</b>	TP3	17	3/8C	4-0
<b>S-TP1173</b>	TP1	17,4	1/2C	3-0
<b>S-TP1174</b>	TP1	17,4	1/2C	4-0
<b>S-TP1175</b>	TP1	17,4	1/2C	5-0

# Polimid



## Sutura de falso trenzado sencillo conformada por varios filamentos hermanados con poliamida 6

Cobertura: cubierta externa de poliamida 6.

### Características

Muy fácil de anudar

Buena resistencia a la tensión

Sin capilaridad

Aguja negra, para mejor resistencia, penetración y visibilidad

Color: negro.

Longitud: 60 cm.

Envase: 36 unidades.



código	código de aguja	tamaño de aguja	forma de aguja	calibre U.S.P.
<i>Punto de corte externo 3/8C ▼</i>				
<b>PM-C3134N</b>	C3	13,1	3/8C	4-0
<b>PM-C3135N</b>	C3	13,1	3/8C	5-0
<b>PM-C3163N</b>	C3	16,2	3/8C	3-0
<b>PM-C3164N</b>	C3	16,2	3/8C	4-0
<b>PM-C3183N</b>	C3	18,7	3/8C	3-0
<b>PM-C3184N</b>	C3	18,7	3/8C	4-0
<b>S-C3184</b>	C3	18,7	3/8C	4-0
<b>S-C3242</b>	C3	24,3	3/8C	2-0
<b>S-C3243</b>	C3	24,3	3/8C	3-0
<i>Cilíndrico 1/2C ⊙</i>				
<b>PM-T1183N</b>	T1	18	1/2C	3-0
<b>PM-T1184N</b>	T1	18	1/2C	4-0
<i>Tapercutting ⊕</i>				
<b>PM-TP3173N</b>	TP3	17	3/8C	3-0
<b>PM-TP1174N</b>	TP1	17,4	1/2C	4-0

# Polisoft



## Sutura de trenzado múltiple en poliéster

Cobertura: membrana de silicona microfina.

### Características

Extremadamente suave y manejable

Muy fácil de anudar y nudo muy seguro

Buena resistencia a la tensión

Aguja negra, para mejor resistencia, penetración y visibilidad

Color: verde.

Longitud: 60 cm.

Envase: 36 unidades.



código	código de aguja	tamaño de aguja	forma de aguja	calibre U.S.P.
<i>Punto de corte externo 3/8C</i> ▼				
<b>PS-C3134N</b>	C3	13,1	3/8C	4-0
<b>PS-C3163N</b>	C3	16,2	3/8C	3-0
<b>PS-C3164N</b>	C3	16,2	3/8C	4-0
<b>PS-C3165N</b>	C3	16,2	3/8C	5-0
<b>PS-C3183N</b>	C3	18,7	3/8C	3-0
<b>PS-C3184N</b>	C3	18,7	3/8C	4-0
<b>PS-C3243N</b>	C3	24,3	3/8C	3-0
<i>Tapercutting</i> ⬄				
<b>PS-TP3173N</b>	TP3	17	3/8C	3-0
<b>PS-TP3174N</b>	TP3	17	3/8C	4-0
<b>PS-TP1174N</b>	TP1	17,4	1/2C	4-0

# Polinyl



## Sutura de hilo sencillo en poliamida 6

### Características

Ausencia total de capilaridad

Alta resistencia a la tensión

Aguja negra, para mejor resistencia, penetración y visibilidad

Color: negro.

Longitud: 60 cm.

Envase: 36 unidades.

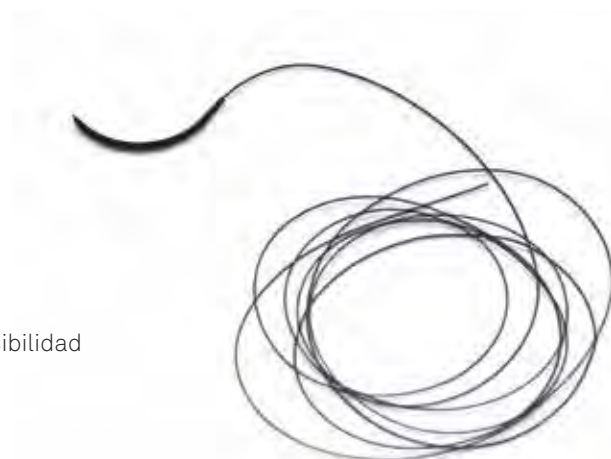

código	código de aguja	tamaño de aguja	forma de aguja	calibre U.S.P.
<i>Punto de corte externo 3/8C</i> ▼				
<b>NY-C3135N</b>	C3	13,1	3/8C	5-0
<b>NY-C3136N</b>	C3	13,1	3/8C	6-0
<b>NY-C3164N</b>	C3	16,2	3/8C	4-0
<b>NY-C3165N</b>	C3	16,2	3/8C	5-0
<b>NY-C3183N</b>	C3	18,7	3/8C	3-0
<b>NY-C3184N</b>	C3	18,7	3/8C	4-0

# Resorb

## Sutura de trenzado múltiple en ácido poliglicólico

Cobertura: membrana de policaprolactona microfina y estrato de calcio.  
Absorción: 90 días.

### Características

Extremadamente suave y manejable  
Fácil de anudar  
Color: violeta.  
Longitud: 60 cm.  
Envase: 36 unidades.



código	código de aguja	tamaño de aguja	forma de aguja	calibre U.S.P.
<i>Punto de corte externo 3/8C ▼</i>				
<b>R-C3134</b>	C3	13,1	3/8C	4-0
<b>R-C3135</b>	C3	13,1	3/8C	5-0
<b>R-C3136</b>	C3	13,1	3/8C	6-0
<b>R-C3163</b>	C3	16,2	3/8C	3-0
<b>R-C3164</b>	C3	16,2	3/8C	4-0
<b>R-C3165</b>	C3	16,2	3/8C	5-0
<b>R-C3183</b>	C3	18,7	3/8C	3-0
<b>R-C3184</b>	C3	18,7	3/8C	4-0
<i>Cilíndrico 1/2C ⊙</i>				
<b>R-T1174</b>	T1	17,4	1/2C	4-0
<b>R-T1203</b>	T1	20	1/2C	3-0
<b>R-T1204</b>	T1	20	1/2C	4-0
<i>Tapercutting ⋄</i>				
<b>R-TP3174</b>	TP3	17,4	3/8C	4-0

# Resorb Fast

## Sutura de trenzado múltiple en ácido poliglicólico

Cobertura: membrana de policaprolactona microfina y estrato de calcio.  
Absorción: 42 días.

### Características

Absorción rápida  
Extremadamente suave y manejable  
Fácil de anudar  
Color: violeta.  
Longitud: 60 cm.  
Envase: 36 unidades.



código	código de aguja	tamaño de aguja	forma de aguja	calibre U.S.P.
<i>Punto de corte externo 3/8C ▼</i>				
<b>RF-C3134</b>	C3	13,1	3/8C	4-0
<b>RF-C3135</b>	C3	13,1	3/8C	5-0
<b>RF-C3164</b>	C3	16,2	3/8C	4-0
<i>Cilíndrico 1/2C ⊙</i>				
<b>RF-T1174</b>	T1	17,4	1/2C	4-0
<i>Tapercutting ⋄</i>				
<b>RF-TP3174</b>	TP3	17,4	3/8C	4-0



# Monosoft



Monofilamento no absorbible en PTFE



Las suturas de PTFE son ideales para los médicos exigentes, para ser utilizadas en procedimientos quirúrgicos de implantología y periodoncia donde es particularmente importante limitar la adhesión bacteriana y posible inflamación. Suaves pero resistentes, elásticas, toleradas excepcionalmente en la cavidad oral y con muy bajo riesgo de inflamación.

Monosoft es un **monofilamento** no absorbible, color blanco (sin colorantes): extremadamente suave resistente pero flexible, fácilmente extensible si se necesita tras un edema o hinchazón post-quirúrgico manejable como la seda pero, al ser un monofilamento resistente a la acumulación de placa bacteriana, el resultado es un tejido sano y sin reacciones inflamatorias ni retracciones biológicamente inerte, altamente tolerado en la cavidad oral con riesgo casi nulo, o muy bajo, de reacciones inflamatorias los puntos aguantan de manera excepcional, no se rompen y no laceran los tejidos

## Campos de aplicación

- Cirugía regenerativa (aplicación de mallas, membranas, injertos óseos); puntos de colchonero verticales y horizontales
- cirugía periodontal en dientes naturales e implantes
- implantes de carga inmediata en la zona estética: para adaptar los colgajos al provisional
- en periodoncia

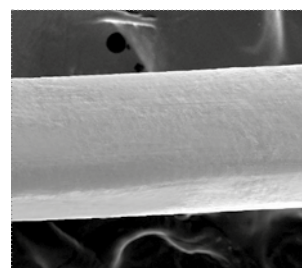

Imágenes SEM de la sutura Monosoft

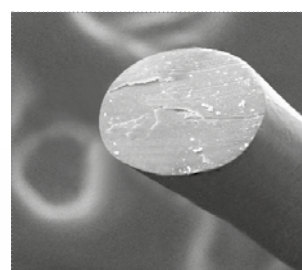

Imágenes SEM de la sección de la sutura Monosoft

código	código aguja	tamaño de aguja	forma de aguja	calibre U.S.P.
Punto de corte externo 3/8C ▼				
MS-C3163	C3	16	3/8C	3-0
MS-C3124	C3	12	3/8C	4-0
MC-C3135	C3	13		5-0
Tapercutting Ⓞ				
MS-TP3183	TP3	18	3/8C	3-0
MS-TP3154	TP3	15	3/8C	4-0
MS-TP3185	TP3	18	3/8C	5-0
MS-TP1173	TP1	17	1/2C	3-0
MS-TP1174	TP1	17	1/2C	4-0



El hilo en PTFE, por las características intrínsecas del material, tiene un diámetro ligeramente menor que los otros hilos, por lo tanto, se recomienda utilizar un hilo de un diámetro mayor al que se utiliza normalmente con otros hilos no absorbibles.

# KeraOs®

**Es un sustituto óseo elaborado con  $\beta$ -Fosfato Tricálcico con pureza >99%.**

KeraOs® posee una estructura similar a las trabéculas del hueso esponjoso a base de porosidad interconectada, lo que le permite actuar como soporte osteoconductor en donde las células osteogénicas se adhieren para formar hueso.

Su bioactividad, debida a su composición, le permite intervenir en el proceso de remodelación ósea osteointegrándose y bioreabsorbiéndose de forma natural, quedando sustituido por el hueso del propio paciente.

**Por sus características, propiedades y composición KeraOs® es un biomaterial idóneo para los procesos de regeneración ósea.**



## $\beta$ -Fosfato Tricálcico

Aunque el  $\beta$ -Fosfato tricálcico y el hidroxiapatito pertenecen al grupo de los fosfatos cálcicos (lo que les confiere una composición química similar) su comportamiento "in vivo" es muy diferente. En condiciones fisiológicas, e independientemente de su origen natural o sintético, el hidroxiapatito es poco soluble mientras que el  $\beta$ -fosfato tricálcico es fácilmente reemplazable por el hueso. Los injertos de origen animal, por su mayor contenido en hidroxiapatito, liberan una cantidad de calcio muy inferior a la de los injertos de  $\beta$ -fosfato tricálcico, lo que dificulta el estímulo de la remodelación ósea.

## Regeneración ósea efectiva

La tecnología aplicada en el proceso de fabricación, **desarrolla estructuras tridimensionales de KeraOs® semejantes a la que presenta el hueso humano.**

## Excelente macroporosidad y elevada microporosidad

La morfología de KeraOs® está basada en su estructura y en su porosidad. Dicha morfología se obtiene mediante la aplicación de protocolos de fabricación específicos. KeraOs® presenta una **macroporosidad con un tamaño medio de poros interconectados de 300 $\mu$ m, y una microporosidad entorno a 1 $\mu$ m** necesaria para la adhesión de los factores biológicos de crecimiento implicados en el proceso de regeneración ósea.

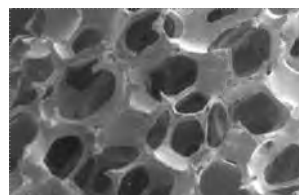

Micrografía SEM de KeraOs®

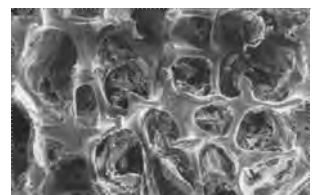

Micrografía SEM hueso cortical humano

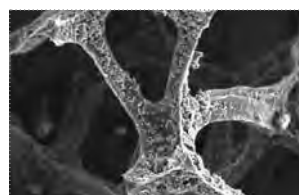

Su excelente macroporosidad permite la **permeabilidad** de las células hacia el interior de las partículas de KeraOs®

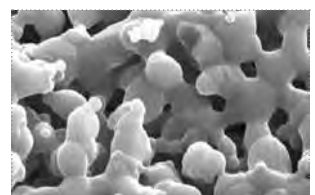

Su microporosidad favorece la **adhesión celular** y la adhesión de los factores de crecimiento que se puedan añadir, favoreciendo los procesos biológicos de la regeneración ósea.

**β-Fosfato tricálcico pureza >99%**

KeraOs® reacciona superficialmente con el medio fisiológico donde se encuentra, disolviéndose y precipitando hidroxioapatita en su superficie.

Esta precipitación provocará la aparición de osteoblastos y fibras de colágeno que formarán hueso inmaduro.

Este hueso inmaduro se estructurará y madurará, mientras continúa la reabsorción de KeraOs® hasta su total sustitución por hueso neoformado.

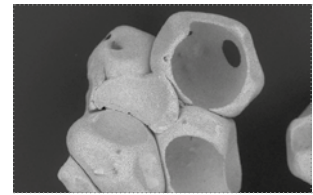

La macroporosidad facilita la permeabilidad de las células al interior de las partículas de KeraOs®

**Propiedades y características**

- Aumento de la capacidad de osteoconducción
- excelente macroporosidad y elevada microporosidad
- carencia de actividad inmunológica, debido a su origen sintético
- excelente mantenimiento del volumen y estabilidad primaria del implante
- mantiene la forma y el volumen del defecto para evitar la reabsorción ósea
- favorece la rápida colonización de las proteínas y de las células
- actúa como soporte ideal, que es reconocido por el organismo: las células se adhieren al sustrato para formar hueso nuevo
- resultados regenerativos predecibles y estables (Regeneración ósea efectiva)

**Indicaciones**

- Rellenos de cavidades óseas post-extracción
- recubrimiento de fenestraciones
- regeneración ósea en expansión
- elevación del seno maxilar
- apicectomías
- reconstrucciones crestales
- defectos intraóseos en periodoncia
- lesiones furcales
- exposiciones radiculares

**Bioactividad de KeraOs®**

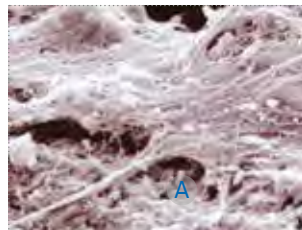
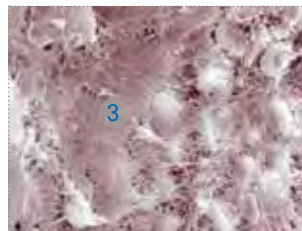

Micrografías tomadas a 45 días de implantación del Beta-Fosfato Tricálcico mediante microscopía electrónica. Se puede observar el comienzo de la colonización por la aparición de nudos celulares (1) que migran a través de KeraOs® dando lugar a la formación de fibrina (tejido osteoide sin mineralizar) (2).

Se observan también zonas en donde el tejido osteoide se encuentra mineralizado en mayor medida (3) y zonas donde existe ya hueso neoformado (4). La micrografía (A) muestra zonas de coexistencia entre el material reabsorbido sin mineralizar (fibrina) y el material estructurado (hueso neoformado), lo que implica la reabsorción direccional de KeraOs®.

**Resultados regenerativos predecibles y estables  
Regeneración ósea efectiva**

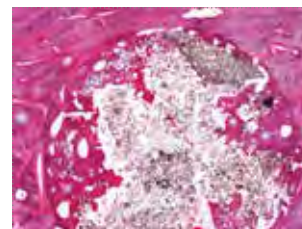
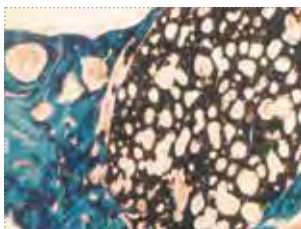

3 semanas\*

2 meses\*\*

14 meses\*\*

\* Tinción de Goldner's

\*\* Tinción de Wheatley

### Exclusivo blíster termosellado

KeraOs® está contenido en un **cómodo y exclusivo blíster, diseñado para permitir su mezcla directamente en el mismo**, sin necesidad de travasar a otro recipiente y garantizando así las condiciones de esterilidad que le son requeridas.

### Instrucciones de uso

Debido a su naturaleza granulosa es aconsejable mezclar, en el momento de su utilización, los gránulos de KeraOs® con sangre del paciente o, en su defecto, con solución salina fisiológica (suero fisiológico) a fin de evitar su dispersión en la zona del injerto.



Su alta capacidad hidrofílica hace que, una vez humectado (con sangre o suero fisiológico), los gránulos de KeraOs® se aglomeren, lo que facilita su manejo permitiendo la modelación *"in situ"* en la zona del defecto.

El mezclar el producto con sangre del paciente permite, además de conseguir la aglomeración de los gránulos, incorporar al biomaterial y, por tanto, al defecto óseo, los factores biológicos necesarios para el desarrollo del proceso de regeneración ósea ya que favorece y acelera la colonización por células osteoproductoras.

Debe prepararse el lecho adecuadamente. Cualquiera de las mezclas indicadas anteriormente debe ponerse en contacto con hueso sano y vascularizado evitando que quede en contacto con restos de ligamento, tejido de granulación y/o tejido con sospechas de hallarse contaminado.

La manipulación de KeraOs®, o de su mezcla, debe hacerse con material estéril.

La mezcla de KeraOs® con sangre, suero u otros agentes favorecedores de la regeneración ósea (PRP, PRGF, etc.) debe realizarse directamente en el blíster que contiene el producto, ya que ha sido especialmente diseñado para su utilización como vaso Dappen. La mezcla realizada de este modo garantiza las condiciones de esterilidad que le son requeridas. Esta garantía no se puede dar en caso de que KeraOs® sea trasvasado a otro recipiente.

En el momento de la colocación de KeraOs®, evitar la compactación excesiva del biomaterial: se debe asegurar la vascularización a lo largo de toda la zona injertada.

En aquellos casos en los que sea necesario se puede utilizar membrana de colágeno (Ossix® Plus) sin que ello interfiera en la actividad de KeraOs®.

código	descripción
11051051	KeraOs®, granulado 0.25-1.00 mm, blíster 0.5 cc (0.5 gr)
1105211	KeraOs®, granulado 0.25-1.00 mm, blíster 1 cc (1 gr)



# TiNET fm

## Bone Regeneration System

El sistema TiNet fm, desarrollado por Sweden & Martina en colaboración con el dr. Fabrizio Morelli, es una opción válida y estable en las técnicas de reconstrucción ósea asociadas a terapia implanto-protésica, tanto inmediata como diferida.



### Los orificios

La especial disposición de los orificios de progresión circular, regulada por un algoritmo aplicado a los principios biológicos y estudiado por el departamento Investigación y Desarrollo de Sweden & Martina, permite dejar pasar los fluidos sin disminuir el despegado de la membrana y hace que las mallas adquieran una estabilidad mecánica excepcional, condición indispensable biológicamente para favorecer la neoangiogénesis dentro del material injertado e impedir la transformación en sentido fibroso, favoreciendo así la formación de hueso nuevo.

La conformación especial de los pequeños orificios (de 0,50 mm de diámetro) junto con el material (Ti Gr. 1) y los espesores elegidos (0,20 mm) confiere a las mallas una gran manejabilidad a la hora de modelarlas anatómicamente para adaptarlas a la zona quirúrgica, evitando la formación de aristas vivas peligrosas y permitiendo, en caso de necesidad, llevar la malla a una posición plana y reacondicionarla ex novo antes de la fijación final. Los orificios perimetrales tienen un diámetro mayor (1,20 mm) para permitir el paso de los tornillos de osteosíntesis, y la fijación de las mallas a la cresta ósea. Un orificio especial (de 2,1 mm) para el tornillo de cicatrización del implante, facilita, sin embargo, el uso de las mallas cuando la técnica de reconstrucción se realiza al mismo tiempo que la inserción del implante.

### Tratamiento superficial

A diferencia de las otras mallas presentes en el mercado, las mallas TiNet fm presentan una superficie no tratada y otra pulida para responder a las diferentes necesidades que presentan el lado en contacto con la superficie ósea y el lado en contacto con los tejidos blandos. Por consiguiente, las morfologías asimétricas se suministran en las dos versiones (una encima de otra) y se utilizará una u otra en función del lado de la cavidad oral que deba operarse. El lado pulido está indicado con un anillo anodizado de color bronce alrededor del orificio correspondiente al tornillo de cicatrización. Si fueran expuestas de forma accidental, las mallas TiNet fm ven normalmente sólo un reposicionamiento apical del nivel de la regeneración ósea, al contrario de otros dispositivos que pueden reabsorberse completamente, sin provocar el despegado de la membrana o infectarse.

### Campo de utilización de las mallas

- Defectos de 3 y 2 paredes óseas
- Incremento hueso horizontal
- Incremento hueso vertical
- Incremento hueso combinado
- Estabilización en caso de fracturas óseas accidentales (por ej. durante una intervención de split-crest)
- Comunicación oro-antral
- En combinación con la técnica de osteodistracción



TiNET-FM-1

TiNET-FM-2

TiNET-FM-3

TiNET-FM-4

TiNET-FM-5

Pueden ser utilizadas en combinación con hueso autólogo o con biomateriales, según se describe ampliamente tanto en la literatura clínica como en la experimental.

**Accesorios**

El sistema TiNet fm Sweden & Martina se completa con una serie de accesorios específicos: un destornillador extremadamente ligero, manejable y ergonómico, con barra de 70 mm de longitud; una serie de tornillos-clavo de 1 mm de diámetro; una fresa de cabeza Ø 0,78 mm.

Los tornillos-clavos se encuentran disponibles con diámetro 1,2 mm, fabricados en titanio sanitario grado 5 y con una resistencia a la carga de rotura del 58% más alto de los otros tornillos en el mercado. La longitud es 4 mm. La parte activa es completamente roscada con con espira autorroscante de paso ancho, mientras la punta es lisa de forma piramidal y muy puntiaguda para garantizar una penetración fácil en el hueso.

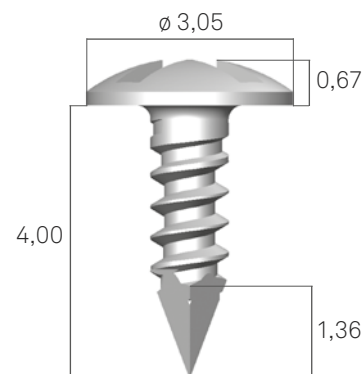

Además, se han realizado los tornillos de fijación para apretar el implante a la malla TiNet durante la fase de regeneración ósea. La morfología de los tornillos, realizados en titanio de grado 4, ha sido estudiada para ser utilizada con todos los principales tipos de sistemas de implantes (Premium - Kohno - Outlink<sup>2</sup> - Global); el hexágono presente en la cabeza del tornillo es idéntico al de los tornillos tapa Outlink<sup>2</sup>, por lo que para fijarlos es necesario utilizar el atornillador HSM-09-DG o HSM-09-CA (digital o para contra-ángulo). Se encuentran disponibles en los dos tipos de rosca (M 1,80 y M 2,00) que se distinguen por su color diferente.



El sistema de regeneración de Sweden & Martina cuenta también con una serie de componentes y accesorios para la fijación de los injertos óseos y para las técnicas de cirugía regenerativa más avanzadas: una serie de tornillos de osteosíntesis en titanio sanitario de grado 5, con una resistencia a la carga de rotura de 850 Newton/mm<sup>2</sup>, de 2 mm de diámetro y con cabezal en cruz, fresas de espiral de acero inoxidable con enganche para manípulo (HP) y cabeza 1,6 mm, o, en alternativa, fresas con conexión para contra-ángulo en las mismas longitudes.

Los tornillos en titanio de osteosíntesis son una ayuda indispensable para la reconstrucción quirúrgica de los amplios defectos óseos. Sus campos de utilización son principalmente:

- Estabilización de injertos de bloqueo de hueso autólogo/homólogo/heterólogo (foto 01b-05b).
- Despegado de la membrana para la reconstrucción tridimensional de graves defectos utilizando injertos óseos especiales obtenido con el uso de dos o varios tornillos.



**Caso clínico:**

Imágenes cortesía del dr. Fabrizio Morelli, Torino, Italia



01a. Inserción de implantes Kohno Ø 3,8 mm para 11,5 mm de longitud: se observa claramente el volumen óseo ausente, tanto en sentido horizontal como en sentido vertical



02a. Cómo se presenta una malla Sweden & Martina estándar después de su modelado. Se observan los orificios perimetrales para el alojamiento de los tornillos de osteosíntesis



03a. Cómo se presenta la malla de la derecha después de haberla fijada definitivamente in situ con los tornillos de cierre de los implantes y los tornillos de osteosíntesis colocados apicalmente



04a. Sutura con puntos separados después de la plástica de Rehrmann



05a. Detalle de la cantidad y calidad de la reconstrucción ósea a la derecha después de haber extraído la malla

**Caso clínico:**

Imágenes cortesía del dr. Marco Csonka, Catania, Italia



01b. Ortopantomografía pre-quirúrgica de un extenso defecto traumático en zona estética



02b. El defecto óseo esqueletizado



03b. Bloque de heuso autólogo de mandíbula



04b. El injerto de bloqueo está fijado con tornillo de osteosíntesis, después se rellena el defecto con hueso particulado



05b. Control radiográfico a 5 meses

<b>código</b>	<b>descripción</b>
<b>TINET-FM-1</b>	Mesh titanio 30x30 grosor 0,20 mm, orificio izdo
<b>TINET-FM-2</b>	Mesh titanio 30x30 grosor 0,20 mm, orificio dcho
<b>TINET-FM-3</b>	Mesh titanio 20 (14)x30 grosor 0,20 mm
<b>TINET-FM-4</b>	Mesh titanio 30 (20)x30 grosor 0,20 mm, orificio izdo
<b>TINET-FM-5</b>	Mesh titanio 30 (20)x30 grosor 0,20 mm, orificio dcho
<b>VTN-180</b>	Tornillo de montaje M 1.8 para implante con malla de titanio
<b>VTN-200</b>	Tornillo de montaje M 2.0 para implante con malla de titanio
<i>Acesorios sistema TiNet</i>	
<b>05M-SW-SET</b>	Destornillador completo con barra HP 70 mm y accesorio de retención
<b>05AC2-16</b>	Barra para contra-ángulo, L. 16 mm
<b>CV-110-040-10</b>	Tornillos-clavo 1,2 mm de diámetro, L. 4 mm, envase 10 unidades
<b>041016-5</b>	Fresa de espiral L. 5 mm conexión CA para tornillos-clavo
<b>05COCO-SW</b>	1 estuche en teflon autoesterilizable + tapa transparente
<i>Acesorios para injertos óseos</i>	
<b>05M-SW-SET</b>	Destornillador completo con barra HP 70 mm y accesorio de retención
<b>05AC2-16</b>	Barra para contra-ángulo, L. 16 mm
<b>05COCO-SW</b>	1 estuche en teflon autoesterilizable + tapa transparente
<b>0220-C5-10</b>	Tornillos de cruz, 2 mm de diámetro, L. 5 mm, envase 10 unidades
<b>0220-C6-10</b>	Tornillos de cruz, 2 mm de diámetro, L. 6 mm, envase 10 unidades
<b>0220-C8-10</b>	Tornillos de cruz, 2 mm de diámetro, L. 8 mm, envase 10 unidades
<b>0220-C10-10</b>	Tornillos de cruz, 2 mm de diámetro, L. 10 mm, envase 10 unidades
<b>0220-C12-10</b>	Tornillos de cruz, 2 mm de diámetro, L. 12 mm, envase 10 unidades
<b>0220-C14-10</b>	Tornillos de cruz, 2 mm de diámetro, L. 14 mm, envase 10 unidades
<b>0220-C16-10</b>	Tornillos de cruz, 2 mm de diámetro, L. 16 mm, envase 10 unidades
<b>0220-C18-10</b>	Tornillos de cruz, 2 mm de diámetro, L. 18 mm, envase 10 unidades
<b>042045-5</b>	Fresa de espiral L. 5 mm conexión HP para tornillos
<b>042045-9</b>	Fresa de espiral L. 9 mm conexión HP para tornillos



# Bone Two

## Biomembrana en pericardio equino

### Características generales

- Finísima red de fibras conectivas naturales obtenidas del pericardio equino desproteneizado
- Elevada resistencia mecánica, a pesar de presentar un grosor fino, y alta adherencia
- Se adapta a cualquier forma y se integra perfectamente con los tejidos
- Determina un efecto oclusivo al paso de las células epiteliales, sin necrosis
- Permite a las células del coágulo colonizar la zona, multiplicarse y rellenar el defecto
- 100% biocompatible, no degenera y resiste a la contaminación bacteriana
- Reabsorción: 2-3 meses



### Campos de aplicación

- Elevación del seno maxilar y elevación de las crestas mandibulares
- En periodoncia, está indicado para las bolsas periodontales y bifurcaciones
- En cirugía extractiva, sucesivamente a extracciones dentales y en caso de raíces que penetran en el seno maxilar
- En implantología, en caso de recesión de hueso o sector óseo insuficiente y en implantología post-extracción

código	descripción
D15MH	BONE TWO 15x15 mm, envase 1 unidad, estéril
D25MH	BONE TWO 25x25 mm, envase 1 unidad, estéril

# New Bone

## Biomembrana en cartílago equino

### Características generales

- Fabricada en cartílago equino seleccionado, tratado químicamente y elaborado en microsuros para aumentar la relación superficie-volumen
- Elevada estabilidad de la membrana y excelente manejabilidad
- Actúa aislando la cavidad de los tejidos conectivos circundantes y, gracias a su buen grado de rigidez, ejerce un “efecto cortina” que garantiza una elevada integridad a la cavidad ósea
- Reabsorción en un periodo de 3-6 meses, sin ningún tipo de fenómeno inflamatorio



código	descripción
D25AH-2	NEW BONE 25x18 mm, envase de 2 unidades, en solución aséptica, estéril

# Magnetic Mallet

Instrumento magneto-dinámico



Magnetic Mallet es un instrumento totalmente innovador, único y patentado, destinado a la cirugía odontológica y a la implantología. Magnetic Mallet, a través de una serie de impulsos electromagnéticos bien calibrados y predefinidos, permite al cirujano aprovechar una serie de facilidades gracias a las cuales puede efectuar elevaciones del seno maxilar y expansiones óseas de forma más precisa, más rápida y mucho menos invasiva para el paciente.

## Características generales

Magnetic Mallet es un instrumento magneto-dinámico montado en una pieza de mano activada por un alimentador electrónico que controla fuerzas y tiempos. La finalidad es la de transmitir al osteotomo, una vez introducido en la pieza de mano, una onda de choque calibrada en el momento de aplicación de la fuerza. Considerando la hipótesis de que la deformación plástica es un fenómeno estructural propio de casi todas las materias y está causada por fuerzas con tiempos de aplicación que pueden facilitar el desplazamiento molecular o bien oponer resistencias, ha sido estudiado un instrumento con fuerzas predeterminadas y regulables que actúan con tiempos de aplicación inmejorables.

Dichas fuerzas se transmiten a la punta del osteotomo, conectado al instrumento, en los tiempos más adecuados para obtener la deformación plástica del hueso. En el Magnetic Mallet se han previsto 4 fuerzas distintas, cuya intensidad varía de mínima (1) a máxima (4). Los test de laboratorio efectuados han demostrado que las fuerzas empleadas mayormente han sido la 2 y la 3; sin embargo, hay que considerar que las fuerzas, teniendo un range progresivo de tipo similar, deben considerarse todas ellas idóneas para la práctica quirúrgica. Por tanto, el cirujano deberá establecer qué fuerza es la más eficaz en base a la práctica que debe llevar a cabo.

- Evita que las fuerzas aplicadas por el operador durante el tratamiento actúen en la masa craneofacial, eliminando así el riesgo de desplazamiento de los otolitos al oído interno del paciente, que pueden causar síntomas de V.P.B. (vértigo paroxístico benigno).
- Permite al operador una mayor precisión en el posicionamiento y alineación del osteotomo; de hecho, el uso del Magnetic Mallet evita problemas de desviación causados por los desplazamientos del osteotomo, de una zona del hueso con una determinada densidad a otra con densidad diferente.
- Proporciona una mayor visibilidad durante la operación y una movilidad más amplia, pues el cirujano utiliza en la operación una sola mano.
- Limita el uso del fresado, ahorrando así masa ósea. En efecto, será posible crear el alojamiento para implante con el solo uso de los osteotomos con diámetros en secuencia.

- Permite introducir con facilidad el tornillo implantario en el alojamiento previsto con la ayuda del instrumento conector que se suministra en la dotación estándar. El conector, gracias a la presencia de una cavidad situada en el alojamiento del tornillo, permitirá introducir el implante manteniendo la alineación por lo que el siguiente atornillado resultará sumamente facilitado.
- La operación de elevación del seno y de expansión ósea resulta, con el uso de Magnetic Mallet, muy poco invasiva y poco traumática.

#### Campos de aplicación

- Elevación del seno maxilar
- Expansión de la cresta ósea
- Extracción de raíces
- Inserción de implantes post-extractivos

#### Compactación y expansión ósea horizontal con Magnetic Mallet

Imágenes cortesía del dr. Roberto Crespi, Milano, Italia

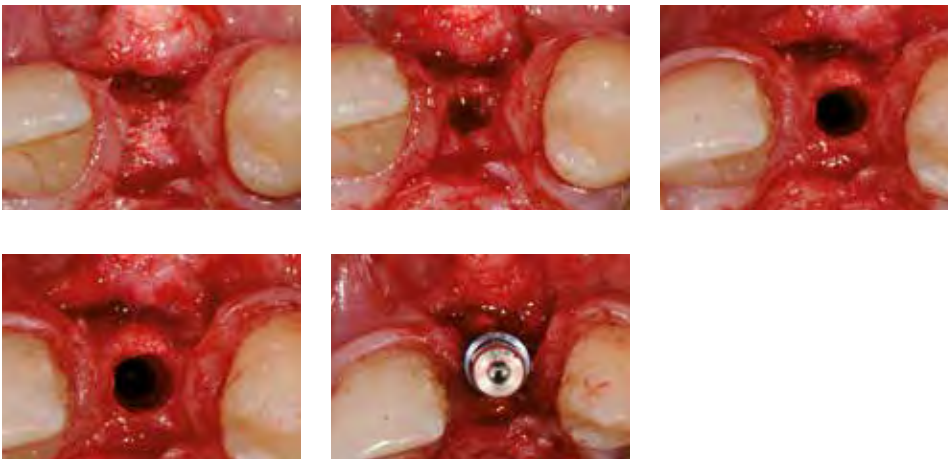

#### Split crest y expansión ósea horizontal

Imágenes cortesía del dr. Roberto Crespi, Milano, Italia

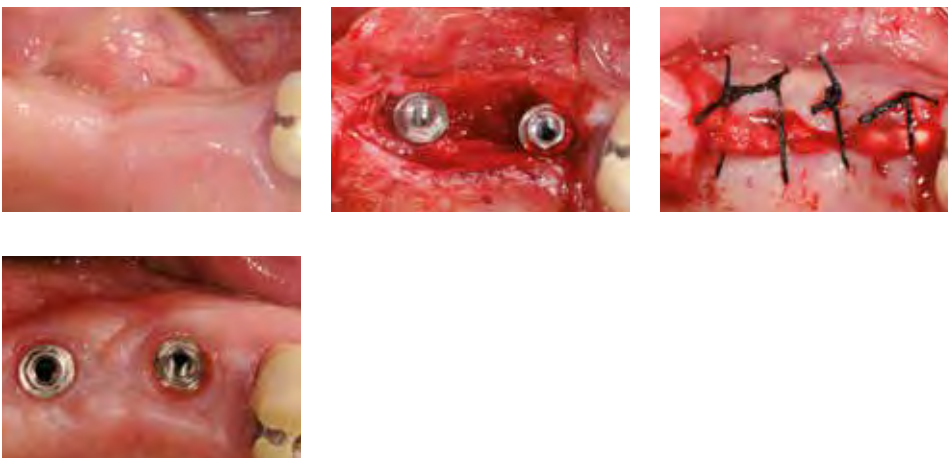

### Split crest de cresta ósea sutil

Imágenes cortesía del dr. Marco Csonka, Catania, Italia



Después de dividir la cresta con la cuchilla, se efectúa el split crest con el escolpo, a potencia baja (1)



Después de posicionar dos cúneos de titanio, se hace la preparación de los sitios implantares con los instrumentos apropiados



Después de un congruo intervalo de tiempo, para acostumar la cresta a la nueva posición, con los instrumentos en situ, se introducen los implantes

### Expansión ósea

Imágenes cortesía del dr. Marco Csonka, Catania, Italia



Expansión inicial con el expansor de 1,0 mm. La progresión tiene que ser lenta y gradual; más el hueso es mineralizado más largas tienen que ser las pausas con el instrumento en el sitio.



Expansión completada con el expansor de 3,0 mm. La dimensión de los instrumentos utilizados depende del tipo y del diámetro del implante elegido.

### Configuración Estándar

Unidad de control, pieza de mano, cable, alimentador, pedal, set básico de 10 instrumentos, recipiente de instrumentos esterilizable en autoclave, 2 cuchillas Swann Morton, 2 capuchones de protección en silicona para pieza de mano, maletín.



# Instrumentos

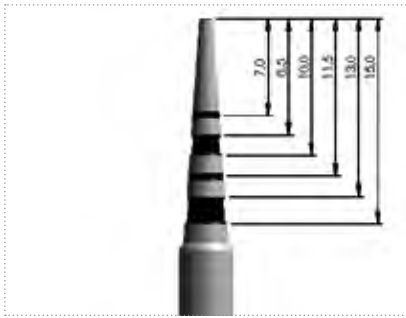

La mayoría de los instrumentos cuentan con las referencias de la profundidad de trabajo de acuerdo con las alturas de los principales sistemas implantológicos Sweden & Martina.

Válido para todos los instrumentos con excepción de MM-F-EXTR1D, MM-F-EXTR1C, MM-F-INSD, MM-F-INSC, MM-F-PBD, MM-F-INSEXD, MM-F-INSEXC, MM-F-EXTR2D, MM-F-EXTR2C, MM-F-EXTR3D, MM-F-EXTR3C, MM-F-EXTR5D, MM-F-EXTR5C.

**Kit Base** (incluido en la configuración estándar)

## Expansores de hueso

Para expansión y compactación ósea. Disponibles en los diámetros (en la punta) 1.00, 2.00 y 3.00 mm.

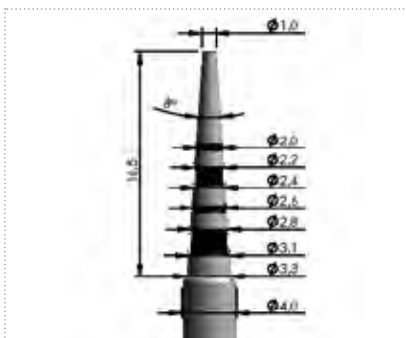

MM-F-100D

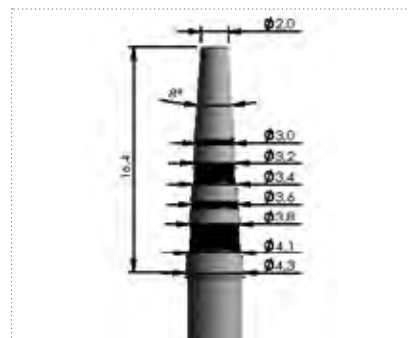

MM-F-200D

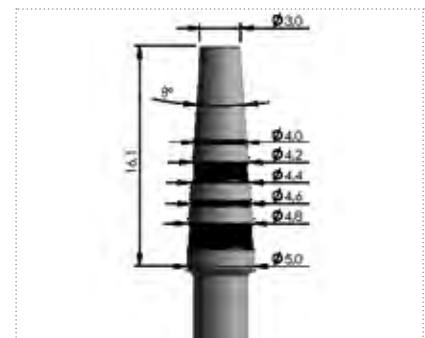

MM-F-300D

Para la expansión del diámetro del sitio del implante. Disponibles en los diámetros (en la punta) 2.30, 3.30 y 3.60 mm.

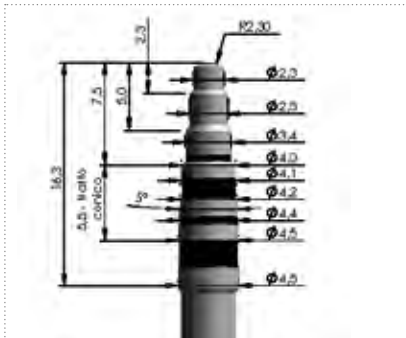

MM-F-230D

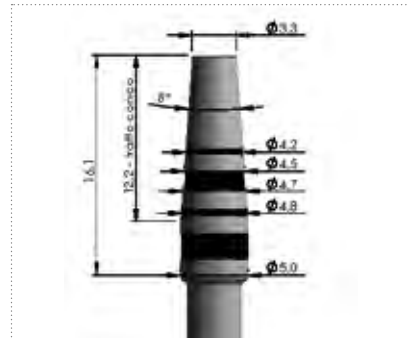

MM-F-330D

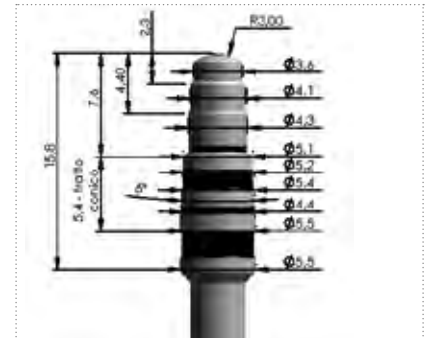

MM-F-360D

## Mango para cuchillas

Apropiado para la fase de incisión inicial de la cresta ósea. Longitud 735 mm (a utilizar con cuchillas desechables Swann-Morton SM64 o similares).\*



MM-F-PBD



CUCHILLA

\* Se recomienda la utilización con cuchillas tipo Swann Morton mod. SM64, pero el mango para cuchillas es compatible con cualquier cuchilla desechable de forma adecuada. Sweden & Martina no suministra las cuchillas desechables de recambio.

## Instrumento con cuchilla

Estudiado para las técnicas de expansión ósea.

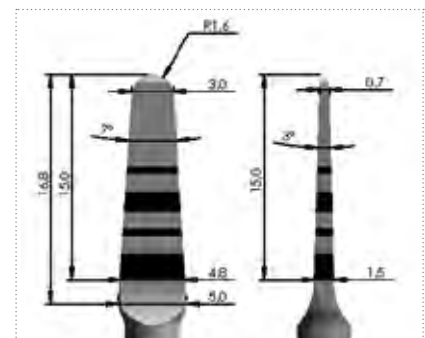

MM-F-CUTD



**Instrumento para introducir el implante**

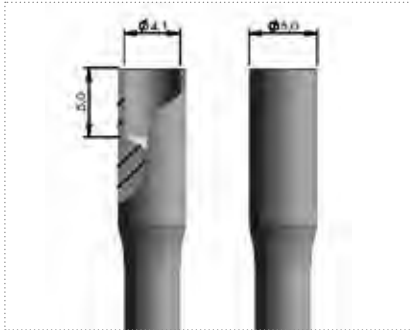

MM-F-INSD

**Instrumento para la extracción de raíces**

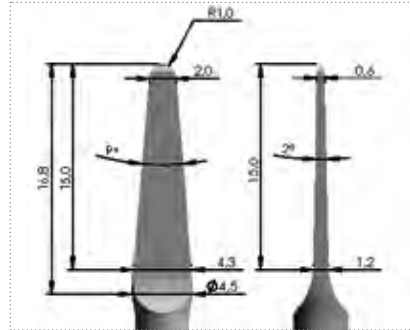

MM-F-EXTR1D

**Instrumentos opcionales**

**Expansores de hueso de escolpo**

Instrumentos dedicados al split crest de crestas óseas.

Escolpo espesor 2.0 mm, con punta redondeada

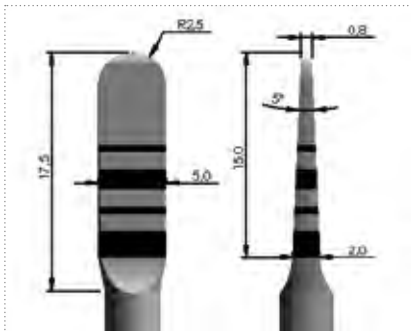

MM-F-EXP1D

Escolpo espesor 3.50 mm, con punta redondeada

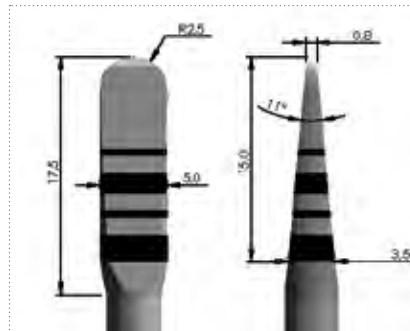

MM-F-EXP2D

Escolpo punta plana, específico para split crest monodireccionales

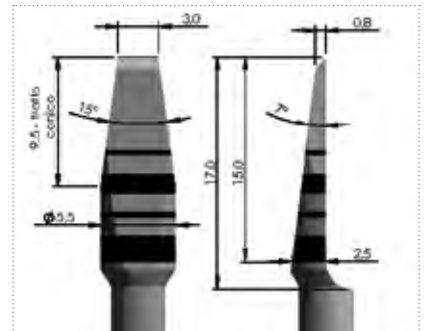

MM-F-EXP3AD

**Expansor con punta**

Ideal como instrumento inicial, para reemplazar las fresas

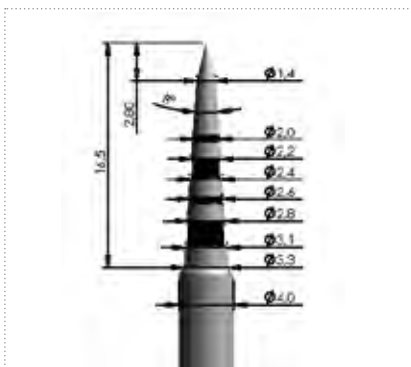

MM-F-100PD

**Expansores de hueso**

Para expansión y compactación ósea, diámetro 1.60 mm.

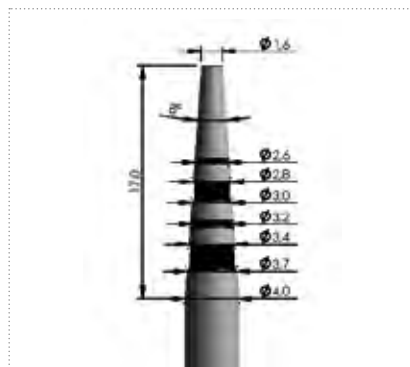

MM-F-160D

**Instrumento para introducir el implante con superficie interna de hexágono**

Instrumento para introducir los implantes Kohno, Outlink<sup>2</sup> y Shelta; hexágono interno 3.50 mm

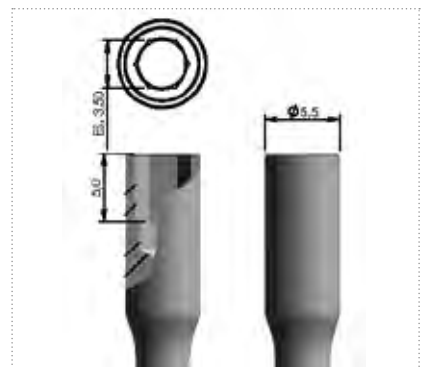

MM-F-INSEXD

### Instrumentos para la extracción

Instrumentos específicos para la extracción de dientes y raíces.

Forma de cuchara, corta.  
Su forma combada se adapta bien a la anatomía de las raíces de los dientes.



MM-F-EXTR2D

Forma de cuchara, larga.  
Su forma combada se adapta bien a la anatomía de las raíces de los dientes.

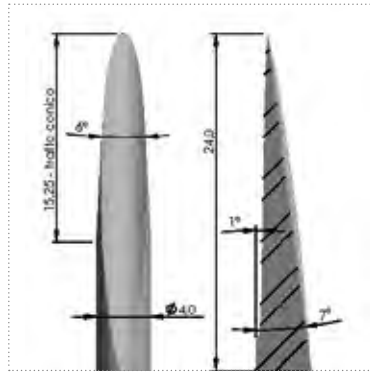

MM-F-EXTR3D

Punta redondeada, superficie plana en los dos lados, específico para la extracción de los cordales.

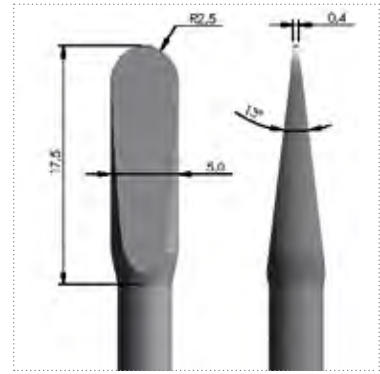

MM-F-EXTR5D

### Instrumentos curvados

Todos los instrumentos, con excepción del mango para cuchillas, se encuentran disponibles con curvatura "a bayoneta".

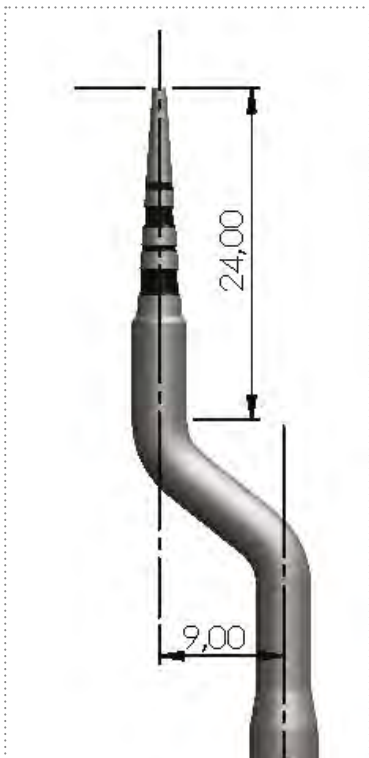

# Manípulo extractor de coronas



El manípulo extractor de coronas es un accesorio opcional que representa la evolución más reciente de las funciones del Magnetic Mallet. Se trata de un manípulo opcional completo de cable (ambos esterilizables en autoclave) que se conectan a la centralita.

El funcionamiento del manípulo extractor de coronas se basa en el mismo principio de generación de impulsos calibrados y regulables de la fuerza 1 a la fuerza 4, que actúan en dirección opuesta a la del manípulo tradicional para cirugía, obteniendo un instrumento capaz de provocar la deformación y el resquebrajamiento del cemento de fijación, con la consiguiente pérdida de estabilidad de la prótesis y su consiguiente remoción.

En efecto, el manípulo genera un impulso mecánico regulable en el nivel, pero con unos tiempos y fuerzas predeterminados. La fuerza generada es tres veces a la aplicada manualmente en un tiempo mucho menor.

Además, el uso de martillos de tipo manual, independientemente de la habilidad del operador, resulta ser mucho más traumático, pues los tiempos de aplicación de la fuerza se encuentran en un orden de milésimas de segundos, mientras que con el Magnetic Mallet estamos en la millonésima de segundo.

Magnetic Mallet extractor de coronas puede utilizarse tanto para extraer puentes como coronas, y es sumamente eficaz en la remoción de coronas sobre implantes.

Como todos los sistemas automáticos de extracción, es importante que sea el operador a determinar la factibilidad y conveniencia de la operación en cada una de las ocasiones, valorando la posible fragilidad del muñón que se encuentra bajo la prótesis.

El manípulo extractor de coronas puede esterilizarse completamente en autoclave y se caracteriza por la escrita "CROWN REMOVER- Autoclave" presente en el mango.

Se suministra con su cable en un específico maletín, con una serie de tres puntas que se roscan al manípulo, incluidas en un estuche que puede esterilizarse en autoclave.

En caso de necesidad de recambios, las puntas son accesorios estándar que pueden obtenerse con facilidad en el mercado\*.



**2306\*** Punta extractora de corona

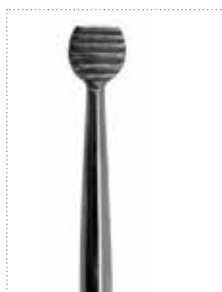

**2307\*** Punta extractora de corona



**2308\*** Punta extractora de puentes



## Configuración Estándar

Manípulo CROWN REMOVER esterilizable en autoclave, 3 puntas roscadas, estuche esterilizable en autoclave.

\* Códigos marca ASA dental.



## Fotos clínicas

Imágenes cortesía del dr. Giovanni Battista Bruschi, Roma, Italia



código	descripción
<b>MAGNETICMALLET</b>	Magnetic Mallet, completo de kit base 10 instrumentos
<b>MM-F-100D</b>	Expansor de hueso recto Ø 1.00 mm
<b>MM-F-200D</b>	Expansor de hueso recto Ø 2.00 mm
<b>MM-F-230D</b>	Expansor de hueso a escalones recto Ø 2.30 mm
<b>MM-F-300D</b>	Expansor de hueso recto Ø 3.00 mm
<b>MM-F-330D</b>	Expansor de hueso a escalones recto Ø 3.30 mm
<b>MM-F-360D</b>	Expansor de hueso a escalones recto Ø 3.60 mm
<b>MM-F-CUTD</b>	Instrumento cuchilla recto
<b>MM-F-EXTR1D</b>	Instrumento para extracción, recto
<b>MM-F-INSD</b>	Instrumento para introducir el implante, recto
<b>MM-F-PBD</b>	Mango para cuchillas (1 cuchilla SM64 incluyda)
<b>MM-F-EXP1D</b>	Expansor forma de escoplo, 2.00 mm recto
<b>MM-F-EXP2D</b>	Expansor forma de escoplo, 3.50 mm recto
<b>MM-F-EXP3AD</b>	Expansor para split monodireccionales, recto
<b>MM-F-100PD</b>	Expansor de hueso con punta, recto Ø 1.00 mm
<b>MM-F-160D</b>	Expansor de hueso Ø 1.60 mm, recto
<b>MM-F-INSEXD</b>	Instrumento para introducir el implante (mounter con hexágono), recto
<b>MM-F-EXTR2D</b>	Instrumento para extracción forma de cuchara, corto, recto
<b>MM-F-EXTR3D</b>	Instrumento para extracción forma de cuchara, largo, recto
<b>MM-F-EXTR5D</b>	Instrumento para extracción con punta redondeada para cordales, curvo
<b>MM-F-100C</b>	Expansor de hueso curvo Ø 1.00 mm
<b>MM-F-200C</b>	Expansor de hueso curvo Ø 2.00 mm
<b>MM-F-230C</b>	Expansor de hueso a escalones curvo Ø 2.30 mm
<b>MM-F-300C</b>	Expansor de hueso curvo Ø 3.00 mm
<b>MM-F-330C</b>	Expansor de hueso a escalones curvo Ø 3.30 mm
<b>MM-F-360C</b>	Expansor de hueso a escalones curvo Ø 3.60 mm
<b>MM-F-CUTC</b>	Instrumento con cuchilla, curvo
<b>MM-F-EXTR1C</b>	Instrumento para extracción, curvo
<b>MM-F-INSC</b>	Instrumento para introducir el implante, curvo
<b>MM-F-EXP1C</b>	Expansor forma de escoplo, 2.00 mm curvo
<b>MM-F-EXP2C</b>	Expansor forma de escoplo, 3.50 mm curvo
<b>MM-F-EXP3AC</b>	Expansor para split monodireccionales, curvo
<b>MM-F-100PC</b>	Expansor de hueso con punta, Ø 1.00 mm, curvo
<b>MM-F-160C</b>	Expansor de hueso Ø 1.60 mm, curvo
<b>MM-F-INSEXC</b>	Instrumento para introducir el implante (mounter con hexágono), curvo
<b>MM-F-EXTR2C</b>	Instrumento para extracción forma de cuchara, corto, curvo
<b>MM-F-EXTR3C</b>	Instrumento para extracción forma de cuchara, largo, curvo
<b>MM-F-EXTR5C</b>	Instrumento para extracción de cordales punta redondeada, curvo
<b>MM-F-KIT</b>	Kit base 10 instrumentos rectos
<b>MM-F-KITC</b>	Kit 9 instrumentos curvos
<b>MM-F-MAN</b>	Manípulo conexión con brida, Magnetic Mallet
<b>MAGNETICMALLET-LC</b>	Manípulo extractor de coronas para Magnetic Mallet, con 3 puntas en estuche esterilizable en autoclave
<b>MM-VASSOIO</b>	Estuche esterilizable para instrumentos, vacío

N.B. Los instrumentos para los modelos de Magnetic Mallet con manípulo SIN bridas tienen que ser pedidos con códigos diferentes. Pedir a la empresa.

# Impla 6000

Micromotor “brushless” para implantología



IMPLA 6000 es un motor para implantología “brushless” compacto, fiable y sencillo de utilizar, ideal para garantizar resultados óptimos en cada fase del procedimiento quirúrgico. Es un motor versátil, **dotado también de un programa para endodoncia.**

## Características generales

- Micromotor brushless autoclavable 40.000 RPM.
- Elevado valor de máximo torque, 60 Ncm, optimal en cada fase del procedimiento implantario.
- Aún compatible con todos los manipuladores con conexión ISO estándar, ha sido diseñado para garantizar el máximo de su performance con el contra ángulo para cirugía SIRONA 20:1.
- **Dispone de 5 programas para implantología** preestablecidos con parámetros de velocidad, torque, irrigación y sentido de rotación personalizados según los sistemas de implante Sweden & Martina.
- Interfaz sencillo de usar, parámetros ajustables durante cualquier tipo de procedimiento, programas preconfigurados que se pueden reprogramar de manera sencilla y guardar con valores distintos según las necesidades del usuario.
- **El regulador de flujo incluido en el suministro es de silicona y es autoclavable;** de todas formas, el motor también es compatible con los reguladores de flujo tradicionales monouso.
- Bomba de irrigación totalmente integrada y regulador de flujo fácil de montar.
- **Pedal multifunción** que permite seleccionar de manera rápida los programas y controlar sus distintos parámetros.
- **Doble función:** conectando un contra-ángulo con reducción 6:1 y programando la reducción idónea, con tan sólo pulsar un botón se pasa de manera sencilla del procedimiento de implantología al **programa para endodoncia, con 5 programas predefinidos** según la técnica de preparación simultánea Mtwo.
- Función de Auto-stop.
- Par seleccionable en modalidad implantología y Auto-Stop-Reverse en modalidad endodoncia.
- Diseño moderno con superficies de sencilla desinfección.

**Ventajas**

- Micromotor brushless silencioso y con vibraciones mínimas.
- Configuración intuitiva y sencilla de los programas.
- Libertad máxima de acción gracias al pedal multifunción.
- Funcionalidad optimizada por el regulador de flujo autoclavable.
- Programas predefinidos para implantología y endodoncia.
- Máxima sencillez de uso.

**Configuración estándar**

Unidad de control, micromotor brushless autoclavable, puerto manipulador autoclavable con soporte, pedal multifunción, regulador de flujo autoclavable, set de irrigación para bomba peristáltica (10 piezas), barra de soporte para fisiológica, adaptador para autocalibración, cable de alimentación.

**características técnicas**

dimensiones unidad	22 cm x 23 cm x 12 cm
peso unidad	1.8 Kg
alimentación	100-240V
velocidad de rotación	1.000-40.000 revoluciones / min
torque máx	60 Ncm
esterilización	en autoclave a 132°C
aislamiento	clase I, tipo B

código	descripción
IMPLA-6000	Micromotor quirúrgico equipado con accesorios
AE-23	Regulador de flujo autoclavable para micromotor IMPLA6000/7000, 1 pz
IMPLA-6000-DEF	Regulador de flujo monouso para micromotor IMPLA 6000/7000, 1 pz

# Sirona 20:1

**Contra-ángulo para cirugía**

- Diseño elegante y ergonómico (reducido diámetro del cabezal)
- Interfaz ISO
- Máxima resistencia
- Irrigación interna y externa
- Bloqueo de pulsador para fresas e instrumentos
- Fácilmente desmontable
- Esterilizable

**características técnicas**

peso	72 gr
velocidad máx	2,000 rpm
torque máx	65 Ncm
altura del cabezal	13,8 mm
diámetro del cabezal	10,3 mm
diámetro cons. para la fresa	2,35 mm con irrigación interna
injerto	push button



código	descripción
SIRO20	Contra-ángulo Sirona - reducción 20:1

# Impla 7000

Micromotor para implantología con fibra óptica integrada



IMPLA 7000 es un motor para implantología de última generación dotado de funciones exclusivas. “Brushless”, compacto y fiable cuenta con todas las funciones y ventajas de su predecesor IMPLA 6000, a las que se añaden las características propias que lo convierten en un motor de alta tecnología, absolutamente exclusivo: **la fibra óptica integrada, la autocalibración dinamométrica y un torque elevado.**

IMPLA 7000 es un motor fiable y versátil, **dotado también de un programa para endodoncia.**

## Características generales

- **Fibra óptica integrada:** permite iluminar el campo operatorio tanto con revoluciones bajas como con el motor apagado. Por lo tanto debe utilizarse con un contra-ángulo para cirugía, éste también dotado de fibra óptica.
- **Elevado valor de torque máximo, 80 Ncm.**
- **Autocalibración dinamométrica:** un software específico le permite al usuario calibrar el motor según el contra-ángulo específico empleado, optimizando al máximo el rendimiento del mismo en todos sus parámetros.
- Micromotor brushless autoclavable 40.000 RPM;
- **Dispone de 6 programas para implantología** preestablecidos con parámetros de velocidad, torque, irrigación y sentido de rotación personalizados según los sistemas de implante Sweden & Martina.
- Interfaz sencillo de usar, parámetros ajustables durante cualquier tipo de procedimiento, programas preconfigurados que se pueden reprogramar de manera sencilla y guardar con valores distintos según las necesidades del usuario.
- **El regulador de flujo incluido en el suministro es de silicona y es autoclavable;** de todas formas, el motor también es compatible con los reguladores de flujo tradicionales monouso.
- Bomba de irrigación totalmente integrada y regulador de flujo fácil de montar.
- **Pedal multifunción** que permite seleccionar de manera rápida los programas y controlar sus distintos parámetros.
- **Doble función:** conectando un contra-ángulo con reducción 6:1 y programando la reducción idónea, con tan sólo pulsar un botón se pasa de manera sencilla del procedimiento de implantología al **programa para endodoncia, con 6 programas predefinidos** según la técnica de preparación simultánea Mtwo.
- Función de Auto-stop.
- Par seleccionable en modalidad implantología y Auto-Stop-Reverse en modalidad endodoncia.
- Diseño moderno con superficies de sencilla desinfección.



**Ventajas**

- Valor de torque elevado;
- siempre al máximo de su rendimiento en todos sus parámetros;
- iluminación incluso con un número de revoluciones muy bajo, gracias a la fibra óptica integrada;
- micromotor brushless silencioso y con vibraciones mínimas;
- configuración intuitiva y sencilla de los programas;
- libertad máxima de acción gracias al pedal multifunción;
- funcionalidad optimizada por el regulador de flujo autoclavable;
- programas predefinidos para implantología y endodoncia;
- máxima sencillez de uso.

**Configuración estándar**

Unidad de control, micromotor brushless autoclavable, puerto manipulador autoclavable con soporte, pedal multifunción, regulador de flujo autoclavable, set de irrigación para bomba peristáltica (10 piezas), barra de soporte para fisiológica, adaptador para autocalibración, cable de alimentación.

**características técnicas**

dimensiones unidad	25.3 cm x 23.9 cm x 12.9 cm
peso unidad	3,3 kg
alimentación	100-240V
velocidad de rotación	1.000-40.000 revoluciones/min
torque máx	80 Ncm
esterilización	en autoclave a 132°C
aislamiento	Clase I, tipo B

# Anthogyr Mont Blanc 20:1

**Contra-ángulo para cirugía Mont Blanc de fibra óptica, modelo 10400XL**

- Ideal para los procedimientos quirúrgicos y de implantología;
- dispositivo de fibra óptica;
- idóneo para un torque de 80 Ncm;
- fiable y duradero incluso cuando se utiliza con procedimientos extremadamente laboriosos;
- diseño funcional: mango anatómico y revestimiento anti-rayado;
- push-button;
- fácil de desmontar y esterilizar.

**características técnicas**

modelo	10400XL
velocidad máxima	40.000 Ncm
torque máx	80 Ncm
diámetro fresa	2.35 mm, L máx 40 mm
conexión	botón

código	descripción
IMPLA-7000	Micromotor quirúrgico equipado con accesorios
AE-23	Regulador de flujo autoclavable para micromotor IMPLA6000/7000, 1 pieza
IMPLA-6000-DEF	Regulador de flujo monouso para micromotor IMPLA 6000/7000, 1 pieza
ANT20FIBER	Contra-ángulo Anthogyr Mont Blanc 20:1 mod. 10400XL



# Dent Weld

## Soldadora endo-oral



Dent Weld es una soldadora endo-oral de alta tecnología para la técnica de solidarización de los implantes en la carga inmediata y el mantenimiento de la máxima estabilidad durante todo el proceso de rehabilitación hasta la formación de nuevo hueso.

La soldadura tiene lugar haciendo pasar una carga eléctrica de gran intensidad por el punto de contacto presente entre dos piezas de titanio; el poquísimos tiempo de exposición (pocos milisegundos) previene el riesgo de aumento térmico en los tejidos próximos al implante.

### Características generales

- Dent Weld es la soldadora endo-oral con tecnología y calidad 100% italianas
- Segura y precisa, la soldadora ha sido dotada de un microprocesador que garantiza total seguridad en todas las aplicaciones
- Gracias al uso de unas prácticas barras de titanio de varios diámetros, que van soldadas a los muñones, en unos segundos los implantes quedan solidarizados, permitiendo así mantener la estabilidad durante todo el periodo de osteointegración
- Dent Weld non genera chispas y no presenta ningún riesgo para el paciente, ya que durante la fase de soldadura la pinza se desconecta automáticamente de la corriente eléctrica
- El calor producido se disipa por medio de los electrodos de cobre, gracias a la mayor conductibilidad de estos últimos respecto al titanio
- Dent Weld puede soldar también en presencia de saliva o de cualquier otro líquido
- Es fácil de usar, gracias a sus programas preseleccionados
- Es simple de manejar, pues la pinza cuenta con un enganche rápido

### Configuración

Unidad de control, pinza, cable, pedal, cable de alimentación, instrucciones de uso.

La soldadora Dent Weld es ideal para la soldadura de las cofias provisionales de la técnica conométrica Conoweld.



**características técnicas**

tensión de alimentación	230V AC
frecuencia	50 Hz
potencia media absorbida por la red	10 W
peso	7 Kg
dimensiones	330x220x170 mm
clasificación	I-BF, IPX0

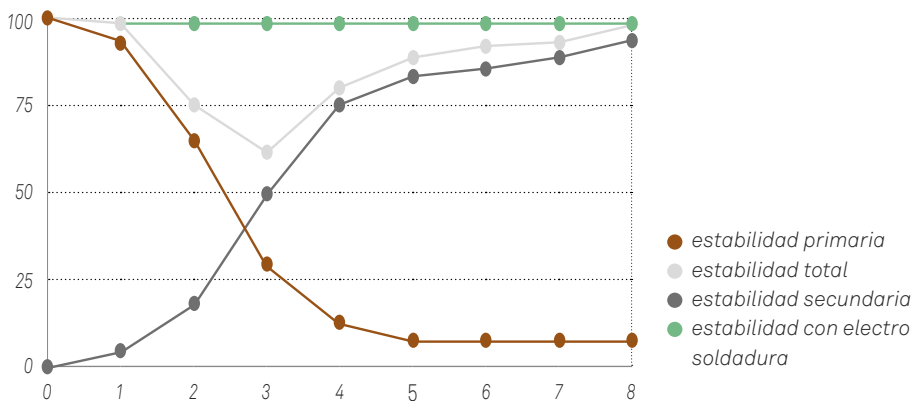
**Estabilidad primaria y Carga inmediata****Imagen al Sem**

Imágenes al microscopio electrónico de soldaduras hechas con Dent Weld

Imágenes cortesía del dr. Loris Gaspari y del dr. Luca Lepidi, Italia

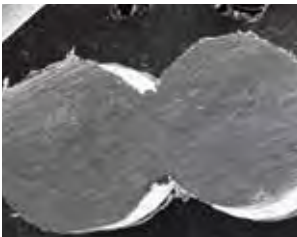
**Fotos clínicas**

Imágenes cortesía del dr. Loris Gaspari y del dr. Luca Lepidi, Italia



Contención de los muñones con soldadura endo-oral.



Estabilización con barra electrosoldada para carga inmediata con prótesis atornillada sobre muñón provisional.



Estabilización con barra electrosoldada de los muñones durante la transferencia de la impresión.

código	descripción
<b>DENT-WELD</b>	Soldadora intraoral Dent Weld
<b>DW-BARRA1.2</b>	Barras titanio 1.20 mm Ø, envase 5 unidades
<b>DW-BARRA1.5</b>	Barras titanio 1.50 mm Ø, envase 5 unidades
<b>DW-BARRA1.8</b>	Barras titanio 1.80 mm Ø, envase 5 unidades

# Ozone DTA

## Generador de ozono

Conocido por sus propiedades antimicrobianas y desinfectantes, el ozono se está empleando de manera interesante en el ámbito médico y odontológico. El ozono desempeña de manera rápida su actividad antimicrobiana, evitando pues, el desarrollo del proceso inflamatorio y fomentando la cicatrización a nivel celular.

### Características generales

- En pocos segundos OZONE DTA elimina las bacterias del sitio tratado sin ningún malestar ni dolor para el paciente;
- favorece la cicatrización de las heridas en la fase post-operatoria y la reducción del edema en un plazo sumamente rápido;
- Ozone DTA es un aparato estudiado especialmente para la ozonoterapia en el ámbito médico en áreas limitadas: la concentración de ozono y los tiempos de aplicación se han preestablecido para que el tratamiento médico sea eficaz en total seguridad para el paciente;
- Es fácil de usar, seguro, rápido y se suministra con una serie de sondas de formas diferentes y adecuadas para todas las aplicaciones en odontología.



### Campos de aplicación

- desinfección de las bolsas periodontales;
- desinfección de las cavidades;
- desinfección de los conductos radiculares;
- desinfección oral pre y post-operatoria;
- tratamiento de mantenimiento post-extracción;
- tratamiento de la inflamación y desinfección de las heridas y en la fase post-operatoria;
- tratamiento del edema post-operatorio;
- tratamiento de las aftas orales, de lesiones debido a herpes, de la candidiasis oral.

### Configuración estándar

Unidad de control, pieza de mano, barra de seguridad, adaptador de potencia, pedal, set de 5 sondas en bandeja autoclavable, manual de uso.



Sonda #1



Sonda #2



Sonda #3



Sonda #4



Sonda #5

### Accesorios opcionales

**Sonda #6:** punta plana con diámetro ancho específica para el tratamiento de aftas orales y estomatitis en áreas amplias como la superficie lingual o la mucosa de las mejillas.

**Air Container:** permite mantener dentro de una jeringuilla el ozono producido a partir de la pieza de mano para, posteriormente, inyectarlo directamente en el interior de las bolsas periodontales o conductos radiculares.\*



Sonda #6



Air Container

\* Las jeringuillas y las puntas ULTRADENT Capillary Tip no son suministradas por Sweden & Martina pero se encuentran fácilmente en el mercado.



### Paciente con periodontitis agresiva, edema y presencia de placa y sarro abundante

Amablemente concedido por la Dra. Annamaria Genovesi, Instituto Estomatológico Tirreno, Lido di Camaiore (LU), Italia



Aplicación de ozono antes del tratamiento



2 días después de la aplicación de ozono



Tras el tratamiento full mouth, nueva aplicación de ozono



3 días después del tratamiento

La paciente no ha utilizado sustancias antibacterianas durante todas las fases.

### Paciente con presencia de placa y edema importante de los tejidos

Amablemente concedido por la Dra. Annamaria Genovesi, Instituto Estomatológico Tirreno, Lido di Camaiore (LU), Italia



Aplicación de ozono sucesiva a la sesión de higiene



4 días después del tratamiento



código	descripción
<b>OZONEDTA</b>	Generador de ozono con 5 sondas
<b>OZONE203010</b>	Sonda n.1, ángulo 10°, para el tratamiento de gingivitis, 1 pieza
<b>OZONE203011</b>	Sonda n.2, ángulo 50°, para el tratamiento de gingivitis, 1 pieza
<b>OZONE203012</b>	Sonda n.3, plana para el tratamiento de las mucosas, 1 pieza
<b>OZONE203013</b>	Sonda n.4, cónica para terapias alveolares post-extracción, 1 pieza
<b>OZONE203014</b>	Sonda n.5, para el tratamiento de los conductos radiculares, 1 pieza
<b>OZONE203015</b>	Sonda n.6, para el tratamiento de estomatitis en superficies amplias, 1 pieza
<b>OZONE209022</b>	Air container, para el tratamiento de conductos radiculares y bolsas periodontales, 1 pieza
<b>OZONE-H201038</b>	Bandeja autoclavable para sondas

# Fox III

## Láser de diodos



Fruto de la investigación y tecnología de A.R.C. Laser, empresa alemana en la producción de láser para uso médico, Fox es un láser de diodos de última generación, de los más avanzados en el mercado desde el punto de vista tecnológico.

Una de sus características más innovadoras es el rayo verde, que facilita una mayor visibilidad del campo operatorio; el cómodo display “touch screen”, la disponibilidad - entre los distintos accesorios opcionales - del bisturí zafiro Jazz y la terapia fotodinámica con EmunDo lo convierten en un láser realmente único en su género.

### Características generales

- Fox es un láser de diodos de 8W de potencia y 810 nm, cuyos parámetros se mantienen siempre constantes, predecibles y repetibles, pues la potencia indicada es la que detecta la punta
- Es el primer láser de diodos que emite un rayo verde, el cual permite visualizar de forma excelente todos los tejidos, incluso en caso de fuerte sangrado
- Dotado con display Touchscreen, es fácil de usar, intuitivo
- Los programas estándar se encuentran ya pre-programados, por lo que el médico puede empezar a usarlo inmediatamente en todos los procedimientos más habituales; sin embargo, cuenta con un software de 99 programas que permite programar todos los parámetros mediante menús y submenús, además de poder realizar una personalización completa
- Máxima seguridad: está dotado con interlock y una llave USB que, si se extrae, impide al personal no autorizado utilizar los programas de uso exclusivo para médicos
- Lleva puerto USB y llave USB con video de instrucciones, lista de recambios e informaciones útiles
- Cómodo manípulo “push-button” para una rápida extracción de la fibra
- Disponibles fibras estándar y fibra radial (opcional), para uso en bolsas periodontales
- Único en su género es el bisturí zafiro Jazz, que permite cortar y coagular al mismo tiempo (opcional)
- Puntas de plástico (desechables) o de metal
- Funciona con batería, es ligero y pequeño, fácil de desplazar con su práctico maletín en dotación
- Los tratamientos con Fox son delicados pero seguros, y garantizan la máxima eficacia con el máximo confort para el paciente; los niños, en particular, lo toleran bien
- En cirugía permite realizar tratamientos poco invasivos: en la mayor parte de los casos no requiere anestesia y el uso de suturas se reduce de forma importante
- El láser ejerce una acción antiséptica, bioestimulante y bactericida: el riesgo de infecciones y recaídas se reduce al máximo, el tiempo de cicatrización es considerablemente más breve
- Es eficaz especialmente para desensibilizar cuellos y muñones

- En periodoncia es útil para descontaminar las bolsas periodontales y eficaz para tratar las inflamaciones de los tejidos
- Puede utilizarse para efectuar blanqueamientos, con el manípulo específico y el gel blanqueador.



Fibra radial de 300  $\mu\text{m}$  para los tratamientos en las bolsas periodontales.

#### características técnicas

fuelle	diodo
potencia	8 W
longitud de onda	810 nm
amplitud de impulso	0.1 ms a cw
intervalo de impulso	0.1 ms a cw
rayo	verde 532 nm, < 1 mW
dimensiones	142x163x174 mm
peso	1.2 Kg
alimentación	baterías recargables

#### Configuración estándar Fox III

1 batería (dentro del láser), 1 pedal, 1 cargador de batería, 1 cable de alimentación, 2 etiquetas de alerta, 1 llave USB (pre-cargada con manual de instrucciones de uso, lista de recambios, instrucciones de desinfección y video), 1 lápiz para display, 1 fibra de 300 micron (1 conector blanco), 1 fibra de 200 micron (1 conector rojo), 1 manípulo para cirugía, 10 puntas curvas de plástico, 1 pela-fibra, 1 corta-fibra, 3 gafas de protección, 1 manípulo para blanqueamiento, 1 fibra 300 micron para blanqueamiento (2 conectores blancos), 1 maletín de aluminio para el transporte.



Manípulo para cirugía "push button"



Manípulo para blanqueamiento y terapia EMUNDO.

#### Fox III-P

Está disponible también una segunda configuración que sustituye las fibras con las puntas desachables, y por lo tanto el manípulo para cirugía con el manípulo apropiado para puntas (HS110211).

#### Configuración FOXIII-P

Unidad láser con 1 batería, pedal, cargador de batería, cable de alimentación, pendrive para display, USB (con manual de instrucciones y lista de recambios e instrucciones de desinfección y video), manípulo para puntas desachables HS110211, 10 puntas desachables LL10046, manípulo para blanqueamiento/Emundo, 1 fibra para blanqueamiento 300 micron, pela fibra, corta fibra, 3 gafas de protección, maletín, 2 etiquetas alerta.



Manípulo para puntas desechables; disponible punta de 300  $\mu\text{m}$  y punta radial de 300  $\mu\text{m}$ .

**Caso clínico: Frenulectomia, láser de diodos Fox 810 nm, 2.5W, t-on 90 msec, t-off 10 msec, fibra 200**

*Imágenes cortesía del prof. Giuseppe Iaria, Brescia, Italia*

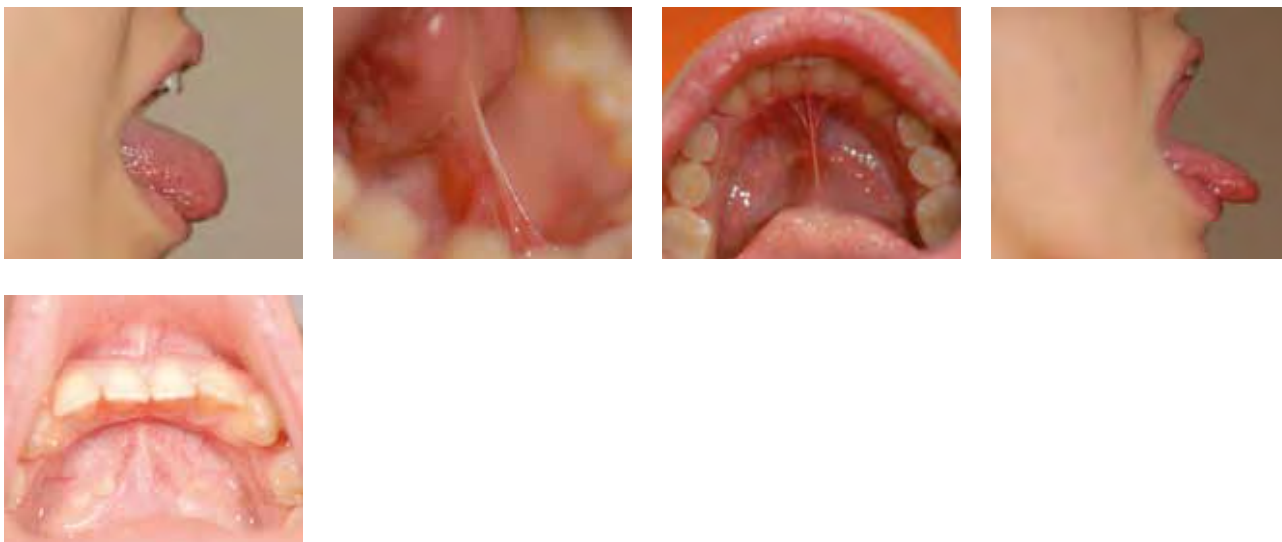

*Después de 6 meses*

**Caso clínico: Hemangioma, láser de diodos Fox 810 nm, 4.0W, CW, fibra 200 µm.**

*Imágenes cortesía del prof. Giuseppe Iaria, Brescia, Italia*



**Caso clínico: Tratamiento de recesión gingival, láser de diodos Fox 810 nm, 1.8W, contacto, fibra 3000 µm.**

*Imágenes cortesía del prof. Giuseppe Iaria, Brescia, Italia*



## Jazz



El bisturí de zafiro para el láser corta y coagula al mismo tiempo. El zafiro es un material durísimo que transmite de forma eficaz la radiación láser. La radiación sale a la punta del zafiro: mientras la cuchilla realiza el corte mecánico, la punta efectúa una coagulación a baja temperatura. Usado con el láser de diodos Fox, el bisturí Jazz corta y coagula simultáneamente con la ventaja de producir un escaso sangrado o de evitarlo completamente; ello comporta una mayor visibilidad de la zona quirúrgica, una cicatrización más rápida, ninguna carbonización del tejido, mayor confort para el paciente (menor sangrado, menor hinchazón). Jazz puede ser utilizado varias veces. Deberá limpiarse en peróxido de hidrógeno o esterilizarse preferiblemente con gas, según las instrucciones incluidas en la llave USB del láser Fox.

### Campos de aplicación

**Implantología:** descontaminación de las superficies implantarias; tratamientos de típicas lesiones periimplantarias (gingivitis, mucogingivitis, etc.).

**Tejidos duros:** desensibilización; cobertura de la pulpa directa e indirecta; descontaminación de los canales radiculares; traumatología dental.

**Tejidos blandos:** frenulectomía y frenulotomía; gingivectomía y gingivoplastia; papilectomía; biopsia; aftas ulcerosas; fístulas con abscesos; queilitis; hemostasia; fibroma; formas herpéticas; liquen plano oral; leucoplaquia; lesiones hiperqueratóxicas; operculectomía; reaperturas implantarias; pulpotomía; epulis; asportación de tejido granulomatoso en cirugía endodóntica y periodontal

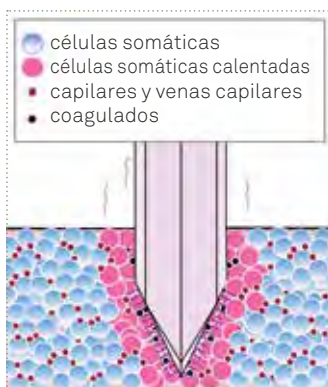

### Caso clínico: Escisión de un fibroma al lado del labio: corte y coágulo con láser de diodos Fox

Imágenes cortesía del Prof. Giuseppe Iaria, Brescia, Italia



2 semanas después de la intervención



# EmunDo



La terapia fototérmica con EmunDo representa la innovación en el tratamiento de la periodontitis. Estudiado y certificado en combinación con el láser de diodos Fox, EmunDo es la única terapia de eficacia probada contra las bacterias gram + y gram - completamente inocua (no es un medicamento).

La eficacia bactericida del sistema ha sido comprobada por estudios efectuados en clínicas y universidades alemanas y trabajos ya publicados en alemán e inglés. EmunDo es eficaz contra: estafilococo áureo, enterococo spp, neumococo, escherichia coli, pseudomonas aeruginosa, klebsiella pneumoniae.

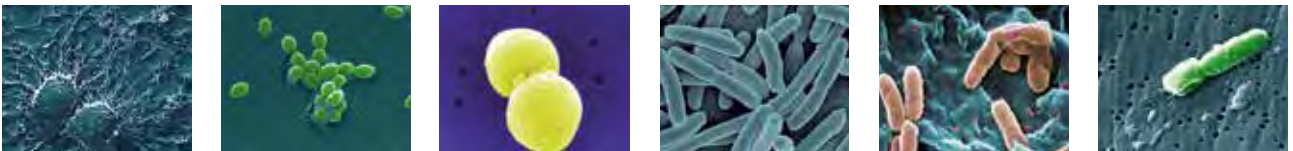

## Test bacteriano Escherichia Coli

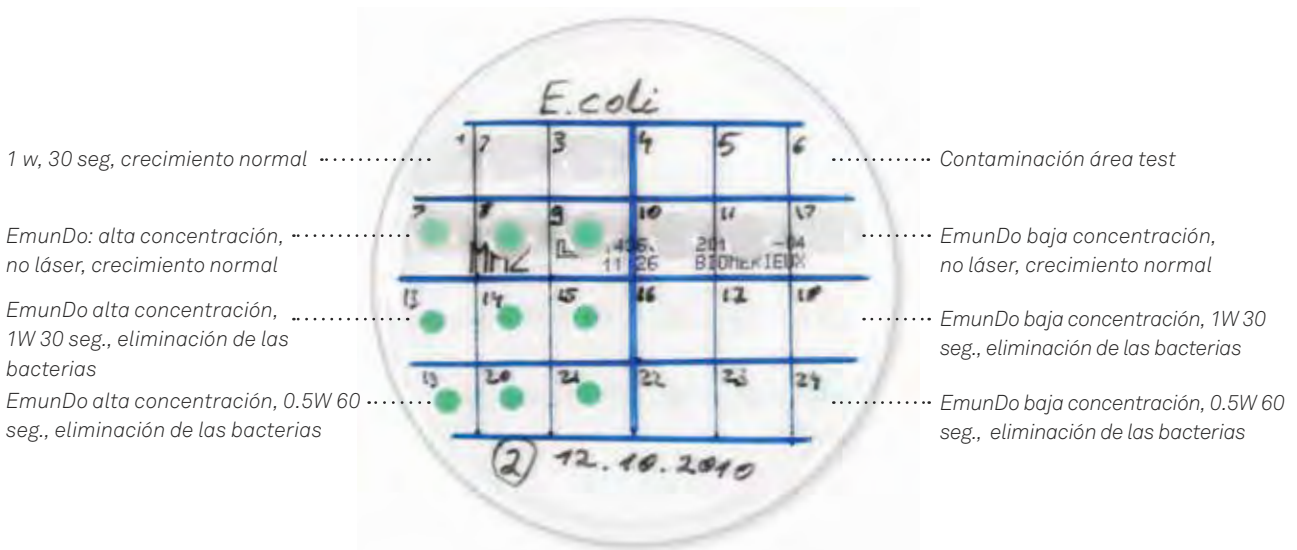

EmunDo actúa tras ser activado por la radiación láser Fox que, a través de la elevación de la temperatura en los tejidos seleccionados por el principio activo, y destruye el 100% de las bacterias sin acarrear ningún daño: EmunDo no es absorbido por el organismo, es biocompatible, no produce efectos colaterales y es completamente inocuo.

El tratamiento para el paciente es completamente indolor, rápido y no produce ningún tipo de malestar.

EmunDo actúa tras ser activado por la radiación láser a solo 0,3 W, se utiliza con una fibra radial de 300 microm, introduciéndola en la bolsa periodontal con su práctica cánula y siguiendo el protocolo.



código	descripción
<b>FOXIII</b>	Láser de diodos FoxIII 810 nm 8 W con accesorios
<b>WE01003</b>	Corta-fibra láser Fox
<b>WE01209</b>	Pela-fibra láser Fox
<b>WE01275</b>	Caja para esterilización Fox
<b>HS11018</b>	Manípulo para cirugía láser Fox
<b>HS11020</b>	Manípulo para blanqueamiento láser Fox
<b>ZU01024</b>	Punta en acero inoxidable y para láser Fox
<b>ZU01027</b>	Puntas curvas de plástico monouso (10 unidades)
<b>LL13003</b>	Fibra estándar 200 mμ para Fox (Conector rojo)
<b>LL13001-1</b>	Fibra estándar de 300 mμ para Fox (Conector blanco)
<b>LL13002-1</b>	Fibra de 300 μ para Fox para blanqueamiento (2 Conectores blancos)
<b>LL13041</b>	Fibra radial para Fox
<b>AS01009</b>	Gafas de protección Fox
<b>LL13020</b>	Bisturí zafiro Jazz para Fox
<b>BG03807</b>	Sujeta-fibra
<b>EMUNDO</b>	EmunDo, envase de 3 blister para láser de diodos Fox
<b>FOXIII-P</b>	Láser de diodos FOXIII 810 nm 8W con puntas desechables y accesorios
<b>HS11021</b>	Manípulo para puntas
<b>LL13046</b>	Punta radial 300 mμ, desechable, 1 unidad
<b>LL13047</b>	Punta 300 mμ, desechable, 1 unidad

# Kit M.I.S.E. Evo

## Técnica atraumática para la elevación del seno maxilar con aproximación transcrestal

El objetivo de la técnica M.I.S.E. EVO es la elevación atraumática y gradual del suelo del seno maxilar hasta un máximo de 5 mm respecto a la situación inicial. Topes de profundidad de varias longitudes (progresión de 1 mm) y de fácil montaje, hacen esta intervención segura, sencilla y rápida.

El kit M.I.S.E. EVO está dotado de fresas y compactadores de 3 diámetros diferentes ( $\varnothing$  3.00,  $\varnothing$  3.40) y permite, por tanto, colocar cualquier implante de 3.30 a 5.00 mm de diámetro (Premium Straight).

- Ninguna necesidad de abrir ventanas laterales
- El levantamiento de la cortical del suelo del seno se efectúa por grados progresivos, de 1 mm cada uno
- Reducción del tiempo quirúrgico respecto a las técnicas tradicionales de elevación del seno
- Recuperación de hueso de hasta 5-10 mm
- Introducción de cualquier tipo de implante de 3.30 a 5.00 mm de diámetro
- Máxima seguridad garantizada por tope para fresas y compactadores
- Simple y rápida intercambiabilidad de los topes y de los compactadores
- Máxima resistencia mecánica de los instrumentos
- Estuche en Radel completamente esterilizable en autoclave, para garantizar siempre la máxima higiene
- Máximo confort para el paciente
- Avalado por distintos artículos de revistas nacionales e internacionales, que comprueban el alto porcentaje de éxito clínico







Hundimiento del suelo del seno



Separación de la membrana de Schneider preservando su integridad



Colocación del material de relleno



Introducción del implante

**Caso clínico:**

Imágenes cortesía del dr. Giorgio Carusi, Pistoia, Italia



Rx preoperatoria: se detecta una altura crestal inicial de 4 mm.

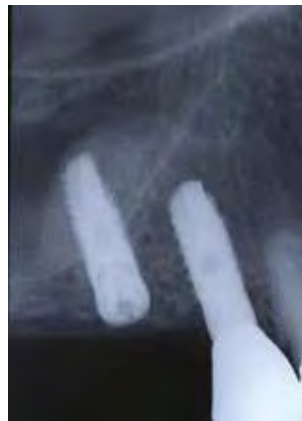























Inserción de un implante Premium de 11.5 mm de altura en la zona 1.5



Control radiográfico a los 5 meses. En la zona del Sinus Lift con técnica M.I.S.E. EVO se aprecia el aumento de la densidad ósea.

**Bibliografía**

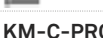
- Sisti A., Canullo L., Mottola M.P., Iannello G.; Biomed Tech (Berl). 2012 Jan 9;57(1):45-51; doi: 10.1515/bmt-2011-0038; PMID: 22718591; [PubMed - in process]
- Sisti A., Canullo L., Mottola M.P., Iannello G.; A case series on a crestal sinus elevation with rotary instruments, European Journal of Oral Implantology, Summer; 4(2), 2011; 145-152.
- Esposito M., Grusovin M.G., Coulthard P., Worthington H.V.; The efficacy of various bone augmentation procedures for dental implants: a Cochrane systematic review of randomized controlled clinical trials. Int J Oral Maxillofac Implants. 2006 Sep-Oct; 21(5):696-710.
- Carusi G.; The Minimal Invasive Sinus Elevation Technique. Scientific Poster, 15° European Association for Osseointegration, 5-7 Oct 2006; Scientific Poster, 12° International FRIADENT Symposium, 24-25 March 2006.
- Kitamura A.; Drill device for sinus lift. Implant Dent 2005 Dec;14(4):340-1.
- Cosci F., Luccioli M.; A new sinus lift technique in conjunction with placement of 265 implants: a 6-year retrospective study. Implant Dent. 2000;9(4):363-8.
- Bernardello F., Righi D., Cosci F., Bozzoli P., Carlo M.S., Spinato S.; Crestal sinus lift with sequential drills and simultaneous implant placement in sites with <5 mm of native bone: a multicenter retrospective study. Implant Dent. 2011 Dec;20(6):439-44.
- Tilotta F., Lazaroo B., Gaudy J.F.; Gradual and safe technique for sinus floor elevation using trephines and osteotomes with stops: a cadaveric anatomic study. Oral Surg Oral Med Oral Pathol Oral Endod 2008; 106:210-216.

código	descripción
<b>ZMISE-INT</b> 	Kit completo con todo el instrumental
<b>MISE-INT</b> 	Estuche quirúrgico en Radel, vacío, para instrumentos M.I.S.E. EVO
<b>KM-F-200</b> 	Fresa inicial, Ø 2.00 mm
<b>KM-F-250</b> 	Fresa inicial, Ø 2.50 mm
<b>KM-F-B300</b> 	Fresa Break up, Ø 3.00 mm
<b>KM-F-C300</b> 	Fresa Chamfered, Ø 3.00 mm
<b>KM-F-R300</b> 	Fresa Rounded, Ø 3.00 mm
<b>KM-F-R340</b> 	Fresa Rounded, Ø 3.40 mm
<b>KM-F-R400</b> 	Fresa Rounded, Ø 4.00 mm
<b>KM-S-01</b> 	Tope para fresas y plugger, L. 1.00 mm
<b>KM-S-02</b> 	Tope para fresas y plugger, L. 2.00 mm
<b>KM-S-03</b> 	Tope para fresas y plugger, L. 3.00 mm
<b>KM-S-04</b> 	Tope para fresas y plugger, L. 4.00 mm
<b>KM-S-05</b> 	Tope para fresas y plugger, L. 5.00 mm
<b>KM-S-06</b> 	Tope para fresas y plugger, L. 6.00 mm
<b>KM-S-07</b> 	Tope para fresas y plugger, L. 7.00 mm
<b>KM-S-08</b> 	Tope para fresas y plugger, L. 8.00 mm
<b>KM-S-09</b> 	Tope para fresas y plugger, L. 9.00 mm
<b>KM-S-10</b> 	Tope para fresas y plugger, L. 10.00 mm
<b>KM-S-11</b> 	Tope para fresas y plugger, L. 11.00 mm
<b>KM-S-12</b> 	Tope para fresas y plugger, L. 12.00 mm
<b>KM-S-13</b> 	Tope para fresas y plugger, L. 13.00 mm
<b>KM-C-PROF-300</b> 	Instrumento de doble función: por un lado profundímetro y por la otra plugger Ø 3.00 mm
<b>KM-C-340-400</b> 	Plugger doble: un lado Ø 3.40 mm, el otro Ø 4.00 mm

# D.B.E. System

## Sistema de expansión progresiva del Dr. A. Grosso



### Características generales

- Técnica atraumática de expansión progresiva
- Reducción del malestar quirúrgico respecto a las técnicas tradicionales
- Desplazamiento controlado del plano cortical
- Inserción de una amplia gama de implantes
- Simple y rápida intercambiabilidad de los expansores
- Máxima resistencia mecánica de los instrumentos
- Estuche completamente esterilizable en autoclave, para garantizar siempre la máxima higiene
- Etilizable también en la técnica flapless, en la post-extracción y en la mini elevación del seno maxilar

El D.B.E. (Drill Bone Expander) System, diseñado por el dr. A. Grosso, representa, por tanto, una nueva concepción a la hora de preparar la zona del implante, basada en un sistema de tornillos atraumáticos de doble paso conectados a un mango, con lo que se evita también el uso de las fresas quirúrgicas estándar. Este sistema permite expandir el hueso de forma controlada. El brazo largo de la palanca dado por el mango, con los tornillos introducidos de forma progresiva, permite desplazar fácilmente el tabique del hueso afectado a medida que se atornilla, para crear una zona de implante amplia e introducir el implante en la posición deseada en una zona de cuatro tabiques.

La forma de las espiras permite también que los tornillos se introduzcan de forma autorroscante en todas las condiciones de hueso maxilar de tipo 3 y 4, de manera que pueda crearse una zona para colocar el implante sin esculpir un colgajo sino utilizando un simple bisturí circular. El sistema D.B.E. puede utilizarse con facilidad también en la técnica flapless, en la post-extracción y en la mini elevación del seno maxilar, aprovechando en este caso la forma de sus tornillos de punta redondeada para poder crear un desplazamiento (de expansión forzada) del suelo.

### El kit quirúrgico

El kit quirúrgico está compuesto por un práctico box que puede esterilizarse en autoclave y que contiene los cinco expansores de acero quirúrgico y el correspondiente mango en el que introducir las puntas, gracias a un hexágono de conexión. La maniobra de introducción/extracción de los expansores es muy sencilla, es rápida y no prevé el uso de un instrumental especial.











**Marcas de profundidad:**

La tabla de abajo enseña los diámetros de los expansores a nivel apical, coronal, y en correspondencia de las líneas de profundidad marcadas por el láser.

**Valores de diámetro en correspondencia de las marcas de láser (mm)**

dispositivo	apical	1ª línea h 6,0 mm	2ª línea h 8,5 mm	3ª línea h 11,50 mm	4ª línea h 13,00 mm	coronal h 14,50 mm
ESP-G-270	1,50	-	2,28	2,64	2,82	3,00
ESP-G-350	2,00	2,67	3,00	3,40	3,63	3,80
ESP-G-450	3,00	3,62	3,97	4,39	4,59	4,80
ESP-G-550	4,00	4,65	5,05	5,52	5,73	6,00
ESP-G-650	5,00	5,00	5,58	5,98	6,47	6,95

código	descripción
 ESP-G-KIT-INT	Kit quirúrgico completo con expansores y mango
 ESP-G-270	Expansor hueso Ø 2,70 mm
 ESP-G-350	Expansor hueso Ø 3,50 mm
 ESP-G-450	Expansor hueso Ø 4,50 mm
 ESP-G-550	Expansor hueso Ø 5,50 mm
 ESP-G-650	Expansor hueso Ø 6,50 mm
 ESP-G-GRIP	Mango para expansores
 ESP-G-TRAY-INT	Envase autoesterilizable para expansores

# Plasma R

## Reactor al plasma para uso odontológico

Plasma R es un equipo que permite efectuar directamente en la consulta la descontaminación y activación de las estructuras protésicas antes de colocarlas en la cavidad oral.

La tecnología es la misma que se utiliza industrialmente para descontaminar los implantes, pero las dimensiones del reactor han sido estudiadas específicamente para un uso en la consulta y para conseguir una integración perfecta con las estructuras de cada dentista.

El tratamiento al plasma, según avalan muchos estudios publicados en las principales revistas científicas, permite al odontólogo efectuar tratamientos superficiales tanto en prótesis aplicadas a dientes naturales como en prótesis de implantes, optimizando y promoviendo la interacción de las estructuras tanto con los tejidos blandos como con los materiales de adhesión. Además, en el caso específico de los pilares para implantes, la total eliminación de los contaminantes de la porción que entra dentro del pozo del implante permite que la conexión se cierre mejor y confiere mayor resistencia al desatornillado de los tornillos protésicos.



## Funcionamiento

En las distintas fases de elaboración en el laboratorio, la superficie de los componentes protésicos acumula una serie de residuos de distintos tipos que, si no se eliminan de una forma adecuada, influyen negativamente en la integración con los tejidos blandos y muchas veces dificultan la adherencia perfecta con los materiales de acabado. Además, en caso de estructuras protésicas, los contaminantes que quedan en la superficie de la corona se transmiten a la conexión implantaria, impidiendo con ello un sellado perfecto y creando un posible punto de acceso que facilitaría la infiltración bacteriana.

El tratamiento al plasma tiene lugar en la cámara específica para el vacío presente en el reactor Plasma R y genera un bombardeo iónico con el gas de Argón. De este modo se eliminan los contaminantes de la superficie del manufacturado protésico convirtiéndose en su fase gaseosa, la cual se expulsa al mismo tiempo eliminando cualquier posible residuo. Este proceso genera además una reducción de la tensión superficial que aumenta la mojabilidad y predispone la superficie de la prótesis a la interacción químico-física con los adhesivos, promoviendo también la integración con los tejidos blandos.

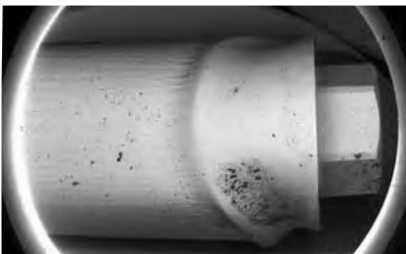

*Pilar después de la fase de finalización y antes de la limpieza (imagen al microscopio electrónico).*

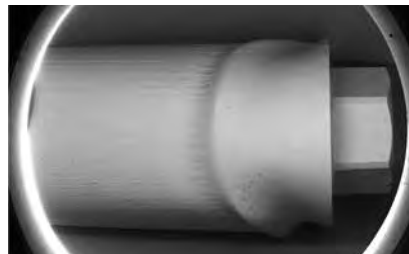

*El mismo pilar después del tratamiento al plasma (imagen al microscopio electrónico).*

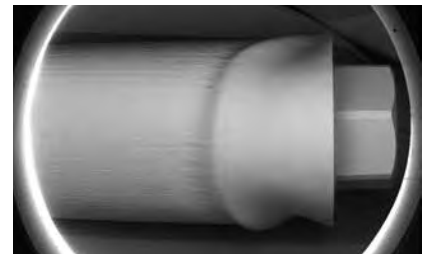

*El mismo pilar después de un tratamiento con ultrasonidos, efectuado antes del tratamiento al plasma (imagen al microscopio electrónico).*



Este proceso genera además una reducción de la tensión superficial que aumenta la mojabilidad y predispone la superficie de la prótesis a la interacción químico-física con los adhesivos, promoviendo también la integración con los tejidos blandos.



Sobre un disco de titanio limpiado pero sin tratamiento al plasma se echa una solución apropiada para evaluar la bañabilidad. El líquido se adensa en gotas (pruebas de laboratorio).



Después del tratamiento con Plasma R el líquido mantiene la forma aplastada y tiende a propagarse en la superficie (pruebas de laboratorio).

### Campos de aplicación

- Limpieza y activación de los pilares implantarios
- Limpieza de las rehabilitaciones protésicas (coronas y puentes en aleación, cerámicas metal free) para incrementar los procesos de cementación adhesiva
- Limpieza y activación de las estructuras protésicas para aumentar la adhesión con la cerámica
- Limpieza de las carillas cerámicas (silicatos y zirconio) para optimizar los procesos de cementación adhesiva

### Ventajas

- cámara bastante grande para alojar un arco completo;
- mandos simples e intuitivos, con ciclo de potencia pre-programada, a prueba de errores.

#### características técnicas

frecuencia:	100 kHz
potencia:	16 W
duración ciclo completo:	aprox. 8 min
dimensiones:	210x420x342 mm
dimensiones cámara:	aprox. 60x60 mm

Para un tratamiento aún más eficaz, está disponible un soporte para las estructuras protésicas que se tiene que poner en la cámara de descontaminación. El soporte no es suministrado con el equipo sino se tiene que comprar por separado.



### Configuración estándar

Consola de control, cable de alimentación, tubo de conexión para gas Argón, manual de instrucciones.

código	descripción
PLASMA-R*	Reactor al plasma para uso odontológico
SUP3-PLASMA-R	Soporte para PLASMA-R

\* Para que el equipo funcione, es necesario comprar una bombona de gas de Argón, que Sweden & Martina no suministra. Deberá dirigirse a los proveedores especializados de su zona.







# Echo Plan

## Kit quirúrgico para implantología guiada

Un solo kit compatible con los principales programas informáticos para cirugía guiada y que puede ser utilizado tanto con implantes cilíndricos de hexágono interno Premium como con implantes cilíndricos de hexágono externo Outlink<sup>2</sup>.



Además de los componentes quirúrgicos comunes a ambos sistemas de implantes, el kit ECHO PLAN contiene una sección dedicada al instrumental sólo para implantes Premium (machos de rosca, montadores y fresas coronales específicos para colocar los implantes Premium) y una sección dedicada a la de los implantes Outlink<sup>2</sup> (machos de rosca, montadores y fresas coronales para colocar los implantes Outlink<sup>2</sup>) así como dos dispositivos de montaje dedicados para colocar los implantes PRAMA.

código	descripción
 <b>ZECHOPLAN-INT</b>	Kit Echo Plan
 <b>ECHOPLAN-PREMIUM-INT</b>	Integración de instrumentos dedicados al sistema Premium
 <b>ECHOPLAN-OUTLINK2-INT</b>	Integración de instrumentos dedicados al sistema Outlink <sup>2</sup>
 <b>ECHOPLAN-TRAY-INT</b>	Caja para instrumental en Radel que puede esterilizarse en autoclave
 <b>GS-MOU-L415</b>	Dispositivo de montaje PRAMA Ø 4.15 mm para cirugía guiada
 <b>GS-MOU-L550</b>	Dispositivo de montaje PRAMA Ø 5.50 mm para cirugía guiada

Es disponible también un set de fresas de añadir para Echoplan kit (código ECHOPLAN-DRILL-INT)  
 Todos los instrumentos comunes incluidos en el kit pueden comprarse por separado como recambios.

# PERI-SET

## Tratamiento quirúrgico de defectos causados por periimplantitis

La periimplantitis constituye la más grave complicación biológica sito-específica que afecta a los implantes dentales osteointegrados tras la restauración protésica. El carácter distintivo de esta patología es la reabsorción ósea periimplantaria, que puede manifestarse tanto en sentido vertical como horizontal, es decir, tridimensionalmente, exponiendo parte del cuerpo y de las espiras del implante.



Implante sano

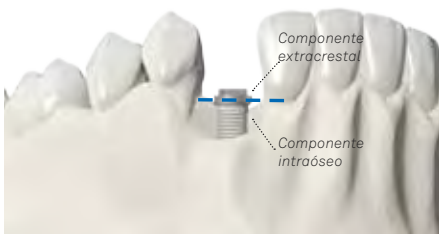

Implante con periimplantitis

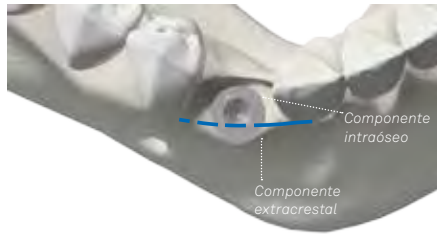

Vista tridimensional del mismo defecto periimplantario (vista oclusal y vista vestibular)

PERI-SET nace gracias a la colaboración con el doctor Giuseppe Corrente y el doctor Roberto Abundo, que a lo largo de los años han implementado procedimientos eficaces y repetibles para el restablecimiento de los pacientes de estados de suma gravedad causados por la periimplantitis. Su experiencia ha sugerido la presencia en el kit PERI-SET de distintos tipos de instrumentos que se emplean en función de las características anatómicas del defecto periimplantario que haya que tratar. El seguimiento de los numerosos casos tratados confirma la posibilidad real de lograr una recuperación de los tejidos duros y blandos que permanecen estables de manera duradera.

## Seguimientos radiográficos

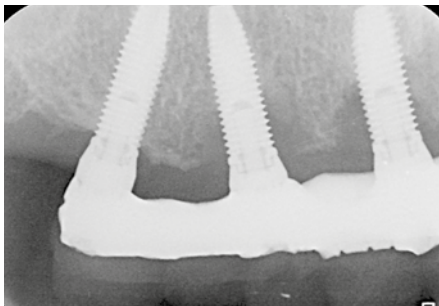

Caso inicial

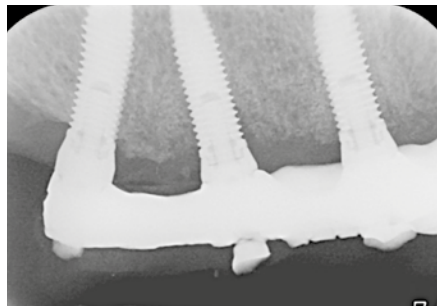

Seguimiento al cabo de un año

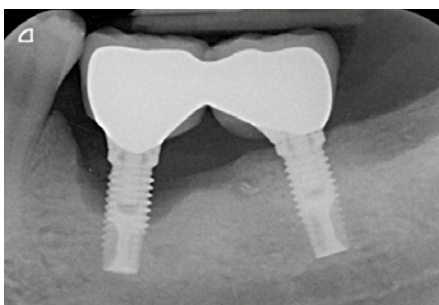

Caso inicial

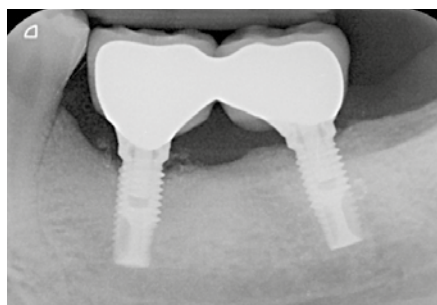

Seguimiento al cabo de tres años

El punto crucial del tratamiento de la periimplantitis es la dificultad de eliminar completamente los agentes patógenos y los tejidos dañados de la superficie del implante y, al mismo tiempo, devolver la propia superficie afín a los tejidos duros y blandos en su macro y microgeometría. El presente kit se ha desarrollado con el fin de que los odontólogos puedan replicar un protocolo de descontaminación de la microgeometría superficial del implante y modificar la macrogeometría del mismo para lograr una óptima curación de los tejidos.

PERI-SET contiene dos tipos de cepillos de un solo uso, uno de punta y uno de cerdas abiertas, para conseguir una profunda limpieza de la superficie. Además incluye una fresa y un disco diamantados para implantoplastia, así como dos puntas de goma en forma de llama de colores diferentes para el acabado del tratamiento. Las herramientas se presentan en una práctica caja de instrumental de acero inoxidable esterilizable y autoclavable que permite disponer los instrumentos de manera ergonómica.

El kit incluye dos cepillos de un solo uso de punta y otros dos de cerdas abiertas, que no deben esterilizarse ni reutilizarse sino que tienen que cambiarse a cada empleo.

La tapa una vez abierta determina el ángulo de la base del estuche permitiendo una mejor ergonomía de trabajo.

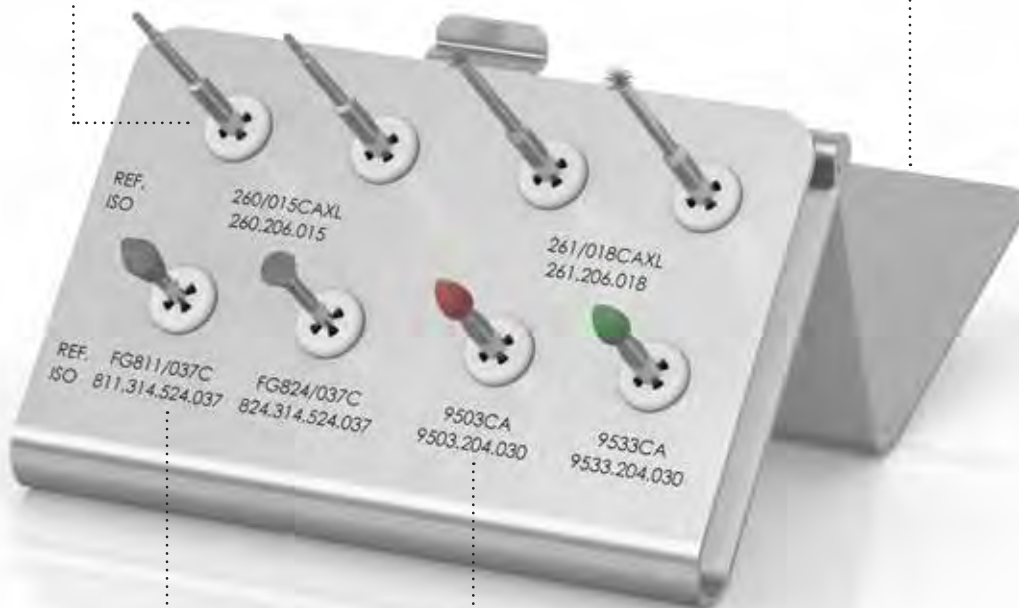

La morfología de los instrumentos diamantados permite la abrasión de la superficie del implante sin tener que quitar la prótesis.

Las puntas de silicona en forma de llama se reconocen por ser de dos colores (rojo y verde).

# Instrumentos

## Cepillo de punta 260/015CAXL



Cepillo con cerdas de níquel-titanio. Debe utilizarse con un micromotor de 300-600 revoluciones para efectuar la limpieza de la superficie del implante, en especial la de las espiras. Tiene que emplearse con un movimiento horizontal a lo largo del paso de la espira o con movimientos verticales en dirección coronoapical y a continuación apicocoronal. Este cepillo es de un solo uso.

## Cepillo de cerdas abiertas 261/018CAXL



Cepillo de cerdas abiertas de níquel-titanio. Debe utilizarse con un micromotor de 300-600 revoluciones para efectuar la limpieza de la superficie del implante, recostando las fibras del cepillo de forma perpendicular a la propia superficie. Este cepillo es de un solo uso.

## Fresa diamantada FG811/037C



La cabeza diamantada de esta fresa presenta una morfología de doble cono. Se utiliza con una pieza de mano reductora de anillo rojo o con turbina, para efectuar la resección de las espiras y la primera fase de alisado en las porciones que quedan fuera de los niveles óseos, tanto de forma horizontal como vertical. El ángulo pronunciado de la superficie de la cabeza permite trabajar a lo largo del perfil exterior del implante incluso en los casos en los que no resulta posible retirar, ni tan siquiera de manera temporal, las superestructuras protésicas acopladas al implante que sufre la periimplantitis.

## Disco diamantado FG824/037C



Este instrumento diamantado tiene la cabeza en forma de disco. Debe introducirse en una pieza de mano reductora de anillo rojo o en una turbina para efectuar la resección y la primera fase de alisado de la superficie del implante y de sus espiras en las porciones que quedan fuera de los niveles óseos horizontales y verticales. La forma plana del disco y su reducido diámetro permiten trabajar de forma perpendicular al perfil exterior del implante incluso en los casos en los que no se pueden retirar, ni tan siquiera de manera temporal, las superestructuras protésicas acopladas al implante.

## Punta de goma roja 9503CA



Esta herramienta se puede identificar por el color rojo de la cabeza. Se emplea con un micromotor. Ha de utilizarse a unas 1200 revoluciones para llevar a cabo el pulido de la superficie del implante en las porciones que quedan fuera de los niveles óseos horizontales y verticales.







## Punta de goma verde 9533CA



Como la punta de goma roja, si bien con una granulosis más fina, se utiliza con un micromotor a unas 1200 revoluciones para realizar, como último paso del procedimiento, el acabado del pulido de la superficie del implante en las porciones que quedan fuera de los niveles óseos horizontales y verticales.



**Contenido del kit PERI-SET**

descripción	código	cantidad
Cepillo de punta de níquel-titanio Conexión para contra-ángulo De un solo uso	<b>260/015CAXL</b> 	2
Cepillo de cerdas abiertas de níquel-titanio Conexión para contra-ángulo De un solo uso	<b>261/018CAXL</b> 	2
Fresa diamantada de doble cono Granulosidad media Conexión para turbina	<b>FG811/037C</b> 	1
Disco diamantado Granulosidad media Conexión para turbina	<b>FG824/037C</b> 	1
Punta de goma en forma de llama, roja Conexión para contra-ángulo	<b>9503CA</b> 	1
Punta de goma en forma de llama, verde Conexión para contra-ángulo	<b>9533CA</b> 	1

descripción	código
PERI-SET, kit para el tratamiento quirúrgico de la periimplantitis. Incluye ocho instrumentos	<b>Z4600</b> 
Estuche vacío	<b>4600</b> 



# Preparation and Finishing Drills for Temporary Bridges

**Técnica B.O.P.T. (Biologically Oriented Preparation Technique) del dr. Ignazio Loi**



Fresas para la preparación y el acabado de los provisionales para la técnica B.O.P.T. La técnica B.O.P.T. prevé la preparación vertical del muñón para permitir que las mucosas se adapten a los perfiles protésicos determinados por las coronas. El protocolo protésico recibe el nombre de técnica B.O.P.T., es decir Biologically Oriented Preparation Technique, demostrando con ello que son los tejidos los que se adaptan naturalmente a la preparación y a la restauración. Esta selección de instrumental rotatorio permite abordar todos los pasos de adaptación y acabado de los provisionales en resina para rehabilitar los muñones preparados verticalmente según la técnica B.O.P.T.

El surtido incluye:

- cinco fresas en carburo de tungsteno con diversas formas y cortes
- un disco diamantado en grana superfina
- un cepillo en cerdas de jabalí medio
- dos mandriles en acero
- cien discos Moore desechables en corindón de grana media
- una goma para pulido con grana diamantada en la masa

Junto con el surtido de fresas se suministra un práctico estuche de fresas en acero inoxidable, que puede esterilizarse en autoclave y que permite organizar los instrumentos de forma ergonómica.

Con el código **Z4555** se suministra un surtido formado por una fresa por tipo en carburo de tungsteno, un disco diamantado, un cepillo de pelo de jabalí, una fresa Cerashine, dos mandriles, 100 discos abrasivos Moore y un estuche para fresas en acero.

Todos los artículos se encuentran disponibles individualmente en envases de recambio, en la cantidad mínima que aparece en la tabla.

Para detalles sobre la técnica y los instrumentos véase el catálogo "Técnica B.O.P.T."

código	descripción
<b>Z4555</b>	Surtido instrumentos para preparación y acabado de los provisionales

# CAD-CAM Echo

## El nuevo sistema CAD-CAM modular

Echo es un sistema CAD-CAM modular, desarrollado por Sweden & Martina. Es posible utilizar Echo para todo el proceso, desde el escaneado del modelo a la producción del manufacturado protésico, o bien sólo para una o varias fases, eligiendo cada vez la solución que mejor se adapta a las necesidades en base a la complejidad del caso que se esté afrontando o al cargo de trabajo del laboratorio.



## Cofias y estructuras de puente para prótesi

Diseñar cofias y puentes nunca ha sido tan fácil: el programa informático de Echo trabaja con algoritmos de nueva generación que detectan automáticamente el margen con la máxima precisión. Las nuevas funciones de modelado anatómico son, al mismo tiempo, flexibles y prácticas, porque permiten, por ejemplo, dividir el puente en varias partes y elaborar un estudio personalizado para cada elemento. Cuando tu modelado llega a la fase de producción se procesa con máquinas industriales de precisión que consiguen garantizar espesores muy reducidos en la zona de margen, lo cual hace que el producto sea único en el mercado y fácilmente utilizable desde el punto de vista estético, aprovechando todas las funciones de control previstas por el sistema.

Disponibles en los siguientes materiales:

- Circonio (colores white, ivory y cream)
- Cromo cobalto fresado
- Cromo cobalto sintetizado
- Resina biomédica para provisionales
- PMMA
- Fibra de vidrio



### Pilares individuales y corona atornilladas Sweden & Martina

Los pilares Echo presentan la máxima precisión de las conexiones, ya que son productos con las mismas tolerancias micrométricas de los normales pilares de Sweden & Martina. Sigue el workflow para la prótesis atornillada individual y Echo te guiará paso tras paso, desde la adquisición del modelo y de las posiciones implantarias hasta la modelación anatómica. Experimenta la paralelización automática de los pilares, crea una coulisse o personaliza el chamfer del pilar, visualiza el orificio del tornillo y los espacios de cierre, y verifica cómo estas funciones hacen más rápido y simple tu trabajo con un resultado estético igual o superior al que hasta hoy has obtenido con las técnicas tradicionales de laboratorio.

Disponible en los siguientes materiales:

- Circonio (colores white, ivory y cream)
- Bio-titanio



### Estructuras de puente atornilladas Direct Bridge sobre implantes Sweden & Martina

Con las estructuras atornilladas podrás apreciar al 100% las ventajas del sistema Echo. El sistema Echo contiene ya una librería de las conexiones y las realiza con las mismas tolerancias micrométricas de los componentes protésicos de catálogo, permitiéndote realizar estructuras de alto estándar cualitativo, más precisas y con un mayor pasivado. Además es posible realizar estructuras mixtas en apoyo sobre PAD e implantes de hexágono externo, y así añadir elementos retenedores, con la posibilidad de probar virtualmente distintas opciones y valorarlas con el control de factibilidad inmediato, que te protege de errores y pérdidas de tiempo.

Disponibles en los siguientes materiales:

- Circonio
- Cromo cobalto fresado
- Bio-Titanio fresado
- PMMA
- Fibra de vidrio



### Estructuras de barras atornillada sobre implantes Sweden & Martina

Con el nuevo modelo de diseño dedicado totalmente a las barras, podrás realizar de forma intuitiva tu estructura con o sin importación del wax-up, con la posibilidad de colocar los elementos retenedores añadidos, que sean necesarios, si así te lo sugiere tu experiencia. La relación plurianual de colaboración entre Sweden & Martina y Cendres+Metaux ha hecho posible la creación de una librería de barras compatibles con los ataches de la famosa empresa suiza, permitiéndote satisfacer tanto las necesidades de barras Dolder como Ackermann.

Disponible en los siguientes materiales:

- Cromo cobalto fresado
- Bio-titanio fresado





# Sky Implant OneMix-Ed, Sky Implant Heavymix, Sky Implant Light

## Una gama completa de siliconas para impresiones de implantología

### Características generales

- La rigidez de las siliconas Sky Implant asegura la precisión de la transferencia de implantes
- Excelente memoria elástica (99% de recuperación media de deformación)
- Compatible con agua gracias a la adición de activos de superficie
- Aseguran una gran perfección en la reproducción de detalles (incluso aquellos microfinos)
- Elevada estabilidad dimensional
- Tixotrópicas
- Excelente adaptación en el interior del surco gingival
- Dureza final media-alta, incluso con alta resistencia durante la eliminación de la impresión
- Se desliza fácilmente
- Fácil de humedecer durante la preparación del modelo y fácil de desinfectar y utilizar
- Biocompatible, gusto, olor y aspecto agradables
- Sky Implant OneMix-Ed tiene las mismas características que los productos Sky Implant HeavyMix y Sky Implant Light, pero con una dureza superior
- Sky Implant HeavyMix y Sky Implant OneMix-Ed son compatibles con cualquier equipo de mezcla automático para materiales de impresión (Pentamix, Pentamix 2, Mixstar)

### Aplicaciones

- Arcos dentales completamente edéntulos
- Gracias a su alto grado de dureza, puede utilizarse para la técnica de toma de impresión en una sola fase
- Sky Implant OneMix-Ed es compatible con Sky Implant Light en las aplicaciones cerca de implantes
- La combinación de Sky Implant HeavyMix y Sky Implant Light está indicada especialmente en arcos dentales parcialmente edéntulos y adecuada para la técnica de toma de impresión en una sola fase utilizada en los procedimientos de implantología





Imágenes cortesía del dr. Gaetano Calesini, Roma, Italia

características técnicas Sky Implant	HeavyMix	OneMix-Ed	Light
modificación de tamaño en 24 horas	0,05-0,3%	0,05-0,3%	0,05-0,3%
deformación bajo presión (%)	1,9-2,9	1,5-2,6	2,9-4,2
memoria elástica (recuperación de deformación)	> 99,0%	> 98,6%	> 99,5%
dureza (Shore A)	64-69	70-77	52-57
tiempo total de elaboración (min)	2'	2'	2'
color	verde	púrpura	rosa

código	descripción
<b>SKY04</b>	Sky Implant Heavymix, 1 cartucho de 390 ml , 10 tubos, instrucciones de uso
<b>SKY08</b>	Sky Implant Onemix-Ed, 1 cartucho de 390 ml, 10 tubos, instrucciones de uso
<b>SKY14</b>	Sky Implant Light, 2 cartuchos de 50 ml, 12 tubos, 12 puntas interorales transparentes, instrucciones de uso
<b>909507</b>	Dispensador 1:1 para cartucho de 50 ml autoclavable
<b>909200</b>	Tubos de mezcla amarillos, 50 unidades
<b>909201</b>	Puntas interorales amarillas, 50 unidades
<b>909567-N</b>	Tubos de mezcla (Sky OneMix), 50 unidades

# Virage Dual

**Material para la reconstrucción y la fijación de pernos de canal en fibra**



## Características generales

- Composite híbrido, creado específicamente para la reconstrucción y el empaste de pernos
- Radiopaco
- Excelentes cualidades tixotrópicas, gran fluidez y viscosidad baja
- Alto porcentaje de relleno por peso (=66%) y una dureza equivalente a la de la dentina
- Biocompatible, libera fluorina, lo que protege las cavidades, y aporta unos beneficios evidentes en términos de remineralización
- Autopolimerizante y fotopolimerizante, garantiza que la polimerización alcance también el interior de los canales radiculares
- Alta resistencia a la compresión y la flexión
- Garantiza unos tiempos breves de elaboración y fijación sin desarrollar ningún tipo de calentamiento
- La fibra de vidrio que se emplea para reforzar la matriz resinosa gracias a su rigidez y resistencia puede colocarse en direcciones preestablecidas, lo que aumenta la resistencia a la oclusión y a la carga de masticación
- Disponible en unos prácticos cartuchos automezcladores que facilitan la aplicación directa
- También se dispone de unas anillas metálicas interorales realmente útiles para la extrusión del composite en el interior del canal

# Virage Plus

**Nuevo composite para reconstrucción y la post fijación con nanofluorapatita y circonio**

## Características generales

Ha sido desarrollado sobre la base de numerosas experiencias acumuladas por importantes líderes de opinión nacionales e internacionales para completar la línea de productos Virage. Virage Plus es un nuevo material para reconstrucción y composite para la post fijación que contiene nanofluorapatita y circonio.

## Características generales

Virage plus mantiene las propiedades generales de Virage Dual con algunas características innovadoras:

- Módulo de elasticidad optimizado gracias a la nueva generación de nanorellenos
- Altos niveles de liberación de flúor (lo que reduce sensiblemente las cavidades e incrementa la remineralización natural) que no interfieren en la resistencia del material de reconstrucción a causa del nuevo relleno en nanofluorapatita
- Mayor radiopacidad
- Menores niveles de absorción de agua
- Color blanco opaco

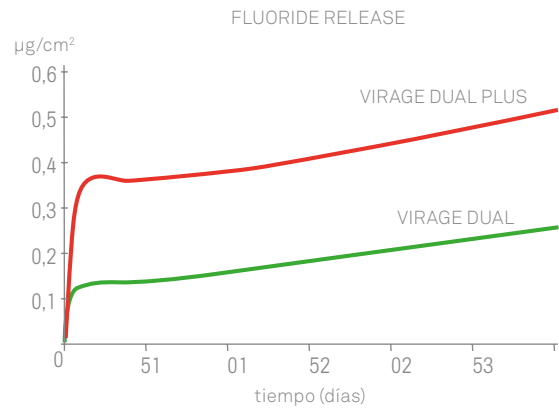

características técnicas	Virage Dual	Virage Plus
módulo elástico (autopolimerización)	5.832 MPa	7a.569 MPa
módulo elástico (dual cure)	6.560 MPa	8.923 MPa
resistencia a la flexión	140 MPa	135 MPa
resistencia a la compresión	310 MPa	270 MPa
solubilidad/absorción del agua	13,5 µg/mm <sup>3</sup>	16 µg/mm <sup>3</sup>
radiopacidad	200% respecto a plancha Al	> 3 mm Al
dureza Barcol	75	75
profundidad de polimerización	> 4 mm	> 3 mm
temp max durante la polimerización	41°C	41°C
contracción max de polimerización linear	< 0,8%	1,3 %
tiempo de endurecimiento (en ausencia de fotopolimerización)	aprox. 3'	aprox. 3'
densidad	1,70 g/cm <sup>3</sup>	1,85 g/cm <sup>3</sup>

código	descripción
<b>VIRAGE-A3</b>	Virage Dual color A3, 1 cartucho de 25 ml, 10 tubos azules y 10 puntas interorales amarillas
<b>VIRAGE-BLU</b>	Virage Dual color Blue, 1 cartucho de 25 ml, 10 tubos azules y 10 puntas interorales amarillas
<b>VIRAGE-PLUS</b>	Virage Plus color Blanco Opaco, 1 cartucho de 25 ml, 10 tubos azules y 10 puntas interorales amarillas
<b>909200</b>	Tubos amarillos de mezcla, 50 unidades
<b>90MB3212D</b>	Tubos azules de mezcla para Virage, 50 unidades
<b>909201</b>	Puntas intraorales amarillas, 50 unidades
<b>110253D</b>	Dispensador 1:1 para cartuchos de 25 ml, autoclavable
<b>920026</b>	Agujas intraorales metálicas, 48 unidades

### Protocolo de cementación de los postes de fibra de vidrio

Con uso de cemento autoadhesivo dual Bis Cem y reconstrucción del muñón con uso de adhesivo One-Step Plus y composite Dual Virage

Imágenes cortesía del Dr. M. Calabrese, Padova, Italia



Aislar el campo de trabajo con un dique de goma (protector de encía). Extraer de modo atraumático la gutapercha coronal (con ultrasonidos, fresas no cortantes en el cabezal y del calibre adecuado) por una profundidad aproximada de 5-6 mm, dejando intactos, en todo caso, los últimos 3 mm apicales

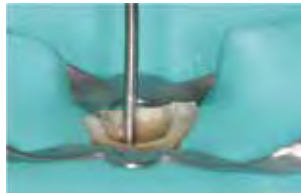

Limpiar la cavidad, por ejemplo con cepillos endodónticos y pómez. Lavar minuciosamente con hipoclorito de sodio y sucesivamente con solución fisiológica



Para la limpieza no utilizar EDTA pues eventuales residuos interfieren con el endurecimiento del cemento autoadhesivo que se vaya a usar posteriormente



Secar la cavidad con conos de papel

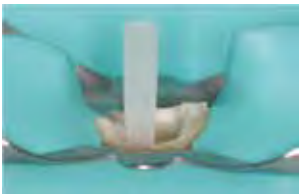

Elegir el poste de fibra de vidrio que mejor se adapte (sin frotar en las paredes) en el espacio preparado (ej. Mtwo Post)

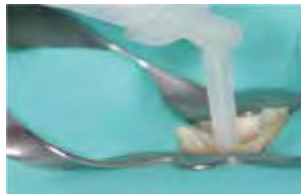

Durante la cementación del poste habrá que evitar que se formen burbujas de aire: para reducir este riesgo es posible inyectar el cemento (ej. BisCem) en los conductos utilizando una cánula fina, colocándola en el punto más profundo y subiendo hacia arriba durante la extrusión del composite

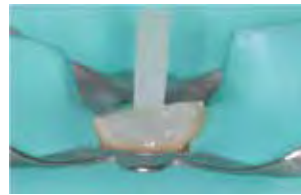

Colocar el poste en el cemento

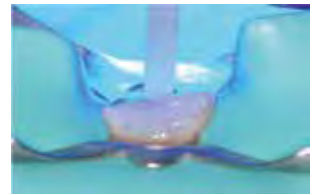

Fotopolimerizar el cemento durante 30 segundos para que se estabilice el poste y luego proseguir reconstruyendo el muñón



Aplicar el adhesivo de autograbado por todas las superficies durante 15-20 segundos. Lavar y luego secar sin deshidratar



Aplicar el sistema adhesivo por todas las superficies, eliminar los restos con aire y fotopolimerizar



Proceder a reconstruir el muñón con el composite Virage (eventualmente utilizar una matriz)



Restauración terminada

# Sun

## Resina provisional para coronas y puentes

### Características generales

- Material de dos componentes automezclables a base de ésteros metacrilatos, con una fase orgánica de oligómeros moleculares altos y relleno de partículas inorgánicas
- Buena estabilidad dimensional a lo largo del tiempo
- Contracción reducida por polimerización y bajo coeficiente de expansión térmica
- Garantiza una vida útil extensa
- Estabilidad cromática y excelente capacidad de pulido
- Garantiza un reducido aumento de la temperatura durante el endurecimiento (< 40°C)
- Buena compatibilidad con los tejidos
- Disponible en los colores Vita A2 y A3.5
- Gracias a su sistema de dispensador de doble cartucho, la resina y el catalizador se mezclan automáticamente, sin contaminarse mutuamente, perfectamente dosificados y aplicados directamente

La resina Sun presenta además un uso práctico en los procedimientos de toma de impresión en implantología donde, cuando los transfer son en número mayor o igual a dos, es siempre oportuno unir rígidamente los transfer entre ellos para reducir al mínimo los movimientos durante las fases de transporte y coladura. Para unir los transfer se utiliza solamente una resina líquida polimerizable (existen en el comercio varios modelos de distintas marcas) que presenta algunos límites significativos.

El uso en estos procedimientos de la resina Sun, fabricada y distribuida por Sweden & Martina, y utilizada con éxito en el intenso programa de cursos empresariales de implantología, presenta las siguientes ventajas:

- Dual, no es necesario fotopolimerizar el producto
- No gotea
- Rápida en la polimerización
- Reducida contracción por polimerización
- Es insípida



### características técnicas

	Sun
resistencia a la compresión	220 MPa
resistencia transversal	80 MPa
fuerza de flexión	76 MPa
resistencia a la tensión	36 MPa
dureza Barcol	35
dureza Shore-D	70
absorción de agua	10 µg/mm <sup>3</sup>
temperatura máxima alcanzada	~ 38° C
tiempo de mezcla	automático
tiempo de elaboración	max 50"
tiempo de endurecimiento en cavidad oral	~ 2

### Fotos clínicas

Imágenes cortesía del dr. Marco Csonka, Catania, Italia



código	descripción
SUN-A2	SUN, color de resina A2, 1 cartucho de 50 ml con porcentaje de mezcla 10 :1, 15 tubos 10 :1, instrucciones de uso
SUN-A3.5	SUN, color de resina A3.5, 1 cartucho de 50 ml con porcentaje de mezcla 10 :1, 15 tubos 10 :1, instrucciones de uso
110411D	Dispensador para cartuchos de 50 ml con porcentaje 10:1, autoclavable
110409C	Tubos de mezcla 10:1, 50 unidades



# Reef Crown&Bridges

**Resina para puentes y coronas provisionales resistente al ataque bacteriano, excelente para la técnica B.O.P.T.**



Uno de los problemas reportados con más frecuencia por los dentistas es la inflamación gingival causada principalmente por la acumulación de placa en los márgenes de las restauraciones provisionales, que aún bien pulidas permiten un fácil ataque bacteriano.

Reef elimina el problema en la base, ya que su particular conformación nanostequiométrica permite una alta resistencia al ataque bacteriano que se mantiene con el tiempo y hace que sea más difícil la adherencia de la placa, facilitando la fase de curación. La resina Reef también tiene una gran facilidad de uso a la silla, que permite una fácil construcción de la morfología de la restauración.

## **Propiedades mecánicas**

- Materias primas seleccionadas confieren a Reef altas propiedades mecánicas. De las pruebas realizadas Reef muestra un comportamiento superior en comparación con otros productos del mercado, es decir una mayor cohesión interna y excelentes resultados a las pruebas de tensión y compresión.
- Las materias primas que componen Reef reaccionan perfectamente a las variaciones térmicas durante la aplicación, manteniendo sus propiedades intactas.
- Reef tiene un peso específico bajo y en consecuencia un mayor volumen en igualdad de peso. La alta calidad de las materias primas, los sistemas de producción seguros y las bajas cantidades de material utilizado garantizan que, cuando se utiliza Reef en muñones vitales, la pulpa nunca alcanza la temperatura crítica de 40°C, variando en cambio entre 36 y 39°C.

Reef sufre una contracción y/o expansión muy reducida, que permite al dentista evitar los retoques finales en los muñones. En cuanto al laboratorio, encontrará Reef un producto resinoso muy fácil de usar gracias también a su coloración correspondiente a la coloración VITA. Esto le permitirá comparar al instante el color con la muestra sin necesidad de hacer comparaciones con otras escalas.

Precisamente debido a la baja porosidad del material, una vez acabada y pulida la resina se queda fiel al color elegido durante mucho tiempo, gracias a su baja absorción de agua. Es importante destacar el excepcional valor estético de la Reef cuando la resina se polimeriza a temperatura ambiente normal con la técnica en frío. Este valor se puede mejorar aún más con el uso de la polimerizadora o de la olla a presión con el agua a una temperatura de 40°C durante 10 minutos a 4 bar.

**Indicaciones de uso**

Es fundamental leer las instrucciones de uso que se encuentran dentro del envase del monómero con el fin de determinar la relación justa entre polímero y monómero según la técnica elegida.

- Colocar, primero el polvo y luego el líquido en el vaso dappen de cristal;
- añadir lentamente el monómero hasta conseguir un efecto de arena mojada (20% menos respecto a las resinas tradicionales);
- la pasta Reef debe resultar ligeramente más densa respecto a los estándar de las resinas tradicionales;
- mezclar lentamente durante 10 segundos, dejar reposar 30 segundos, luego proceder con la realización de la prótesis.

**Caso clínico: circular completo**

*Imágenes cortesía del dr. Ignazio Loi, Cagliari, Italia*

Caso de restauración de arco superior completo sobre muñones naturales preparados con técnica B.O.P.T.



*Caso inicial*



*Realización de la restauración full arch en el laboratorio*



*Inserción de la prótesis in situ*



*Caso a la dimisión*



*Caso después de una semana*



*Caso después de seis semanas*



*Visión oclusal*



*Detalle del surco*

<b>código</b>	<b>descripción</b>
<b>RCB-KIT</b>	Kit Reef Crown&Bridges: 4 frascos polímero (50 gr. cada uno, col. A2, A3, 5, C2 e Incisal); 1 botella monómero (125 ml) e instrucciones de uso
<b>RCBM250</b>	Botella monómero Reef Crown&Bridges (250 ml)
<b>RCBP125-A1</b>	Frasco 125 gr. polímero Reef Crown&Bridges col. A1
<b>RCBP125-A2</b>	Frasco 125 gr. polímero Reef Crown&Bridges col. A2
<b>RCBP125-A3</b>	Frasco 125 gr. polímero Reef Crown&Bridges col. A3
<b>RCBP125-A3,5</b>	Frasco 125 gr. polímero Reef Crown&Bridges col. A3,5
<b>RCBP125-B3</b>	Frasco 125 gr. polímero Reef Crown&Bridges col. B3
<b>RCBP125-B4</b>	Frasco 125 gr. polímero Reef Crown&Bridges col. B4
<b>RCBP125-C2</b>	Frasco 125 gr. polímero Reef Crown&Bridges col. C2
<b>RCBP125-D3</b>	Frasco 125 gr. polímero Reef Crown&Bridges col. D3
<b>RCBP250-IN</b>	Frasco 250 gr. polímero Reef Crown&Bridges col. INCISAL. Solo después de haber terminado el stock de 250 gr., estará disponible la presentación de 125 gr. (cód. RCBP125-IN)

\* Los envases podrán estar sujetos a cambios.

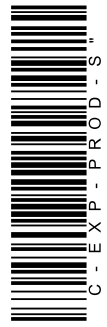

rev. 09-17



**Sweden & Martina S.p.A.**

Via Veneto, 10  
35020 Due Carrare (PD), Italy  
Tel. +39.049.9124300  
Fax +39.049.9124290  
info@sweden-martina.com  
www.sweden-martina.com

**Sweden & Martina Mediterranea S.L.**

Sorolla Center, Oficina 801  
Avda Cortes Valencianas 58, 8pl  
46015-Valencia, Spain  
Tel. +34.96.3525895  
Tel. 900535617  
info.es@sweden-martina.com

**Sweden & Martina Lda**

Av. Miguel Bombarda, 35  
1050-161 Lisboa, Portugal  
Tel. 800209839  
info.pt@sweden-martina.com

**Sweden & Martina Ltd - United Kingdom**

info.uk@sweden-martina.com

**Sweden & Martina Inc. - Distributor for U.S.**

info.us@sweden-martina.com

Los productos fabricados por Sweden & Martina Spa contenidos en este catálogo son productos sanitarios, en conformidad a UNI EN ISO 9001:2008/UNI EN 13485:2012 y son certificados como sigue: CE (productos SKY y DBE System, clase I), CE 0476 (Kit M.I.S.E. Evo, Virage Dual, Virage Plus, All Stone, Stone Implant, Sun, Reef, kit B.O.P.T., PERI-SET, clase IIa; TiNet fm clase IIb), CE 0373 (suturas no absorbibles - Polisoft, Polimid, Polinyl, Silk - clase IIa; Resorb y Resorb Fast clase III) y CE0653 (sutura Monosoft - clase III) en acogimiento de la Directiva Europea Productos sanitarios no. 93/42/CEE y Directiva Europea no. 2007/47.

El producto Magnetic Mallet es un producto sanitario de clase IIa fabricado por Metaergonomica (CE 01936); los productos IMPLA 6000 y IMPLA 7000 son productos sanitarios de clase IIa (CE0086) fabricados por Aseptico Inc, USA, mandatario eur Advena Ltd UK; el contra-ángulo Sirona es un producto sanitario de clase IIa (CE 0123) fabricado por Sirona; el contra-ángulo Anthogyr es un producto sanitario de clase IIa (CE0459) fabricado por Anthogyr, France; Dent Weld es un producto sanitario de clase IIb fabricado por Swiss&Wegman (CE0476); Ozone DTA es un producto sanitario de clase IIa fabricado por Apoza Enterprise Co. Ltd (CE 0120), mandatario Eur Denta Tec, Alemania; Fox III es un producto sanitario de clase IIb (CE0483) y ErmuDo es un producto sanitario de clase I, los dos fabricados por A.R.C. Laser, Alemania; New Bone y Bone Two son productos sanitarios de clase III fabricados por Audio Technologies (CE 0373); los accesorios de TiNet son productos sanitarios de clase IIa fabricados por Cizeta (CE 0476); KeraOs es un producto sanitario de clase III (CE0318) fabricado por Keramat, España. Plasma R no es un producto sanitario.



Algunos productos podrían no estar disponibles para todos los mercados.

Todas las marcas presentes en este catálogo son de propiedad de Sweden & Martina S.p.A., salvo aquellos productos que tengan otra indicación.

Estos productos deberán usarse en estudios médicos y en laboratorios, su venta no está dirigida para el paciente.

Está prohibido vender, duplicar o divulgar los productos contenidos en este catálogo sin el consentimiento escrito de Sweden & Martina S.p.A.

Para mayor información sobre los productos, incluyendo indicaciones, contraindicaciones, advertencias, precauciones y potenciales efectos secundarios, remitir a la página web de Sweden & Martina S.p.A.

Todos los contenidos presentes en este catálogo están actualizados. Contactar la empresa Sweden & Martina S.p.A., para las actualizaciones siguientes.